

Milwaukee®

Nothing but **HEAVY DUTY.**™



2019/20

A VÁSÁRLÓK IGÉNYEINEK, VALAMINT A PIACI KÖVETELMÉNYEKNEK MEGFELELŐ,
„NOTHING BUT HEAVY DUTY” ELEKTROMOS KÉZISZERSZÁM
 FEJLESZTÉS ÉS GYÁRTÁS CSAK EGY RÉSZE A **MILWAUKEE®** ÍGÉRETÉNEK.

Nap mint nap szüksége van szerszámaira, ezért a Milwaukee® által gyártott összes szerszámnál biztosítottuk az egyszerű és gyors karbantartást.

Gyárainkat minden szerszám komplett dokumentációs csomaggal hagyja el, amely tartalmazza a részletes használati utasításokat, az ügyfélszolgálati központjaink címlistáját, valamint a biztonsági előírásokat.

A Milwaukee® világszerte megtalálható ügyfélszolgálati hálózattal rendelkezik. Amennyiben problémája merülne fel és azonnali, rövid időn belüli támogatást igénylő segítségre lenne szüksége, szolgáltató központjaink és szervizeink állnak rendelkezésükre.

A globális műszaki szakértői hálózatunknak köszönhetően a végfelhasználók igényeit és követelményeit megosztjuk a cégcsoportunkon belül, és ez előnyösen befolyásolja az új termékek fejlesztését is.

A sok év folyamán megszerzett szaktudásunknak és szakértelmünknek köszönhetően gyors és hatékony professzionális szervizszolgáltatást nyújtunk.



A Milwaukee® arra törekszik, hogy gépei mind biztonságilag, mind kialakításukban megfeleljenek a nemzetközi és európai szabványoknak és irányelveknek. Az állandó kutatási és fejlesztési programoknak a célja, hogy megfeleljenek a piac jövőbeni igényeinek, mind szabályozási, mind hatékonysági követelményeinek. A Milwaukee® tagja az EPTA-nak (Európai Kéziszerszám Egyesület) és büszke arra, hogy a szervezet által jóváhagyott összes mérési szabványnak megfelel.

TAPASZTALJA MEG A HEAVY DUTY KÜLÖNBÉSÉGET

**SZERSZÁMOK,
 AMELYEKET ARRRA
 TERVEZTEK, HOGY ÖN
 JOBBAN VÉGEZHESSE
 MUNKÁJÁT!**

A Heavy Duty a Milwaukee® számára több mint szlogen. Ez ígéret, hogy a legjobbat kínáljuk a professzionális felhasználók számára. A Milwaukee® mérnökei nem csupán szerszámokat terveznek. Úgy tervezik a szerszámokat, hogy azokkal a munkát jobban, gyorsabban, megbízhatóan és biztonságosan lehessen elvégezni.



www.milwaukeeetool.hu

**AHHOZ, HOGY ÉLVEZHESSE EXTRA GARANCIA
 AJÁNLATUNK ELŐNYEIT, NEM KELL MÁST TENNIE,
 MINT ON-LINE REGISZTRÁLNI A MEGHOSSZABBÍTOTT
 GARANCIÁÉRT. NOTHING BUT HEAVY DUTY™**

HEAVY DUTY GARANCIA:



1 év helyett 3 év: A Milwaukee® 3 éves garanciát ajánl. Minden Milwaukee® szerszámot, mielőtt a gyárat elhagyná, tanúsított eljárás keretében teszteljük, és garantáltan **“NOTHING BUT HEAVY DUTY™”** minősítéssel látjuk el.

A Milwaukee-nál büszkéek vagyunk minden professzionális vevőnk számára kínált termékünkre és szolgáltatásunkra.

Ezt szem előtt tartva, örömrökre szolgál, hogy további védelmet nyújthatunk gépeinknek a meghosszabbított 3 éves garancia szolgáltatásunkkal.

Ez a szolgáltatás elérhető plusz költség nélkül, ha Ön az új Milwaukee® gépét a vásárlástól számított 30 napon belül regisztrálja.

Csak annyit kell tennie, hogy regisztrálja a gépét on-line!

www.milwaukeeetool.hu

Milwaukee® szolgáltatásaink csak a garanciát regisztráló weboldalon felsorolt országokban elérhetőek. A kiterjesztett garancia nem vonatkozik a kölcsönzökben használt gépekre, az akkumulátorokra, töltőkre és tartozékokra.

A felhasználási feltételekért látogasson el a milwaukeeetool.eu weboldalra

M12 FPD

M12 FUEL™ SZUPERKOMPAKT ÜTVEFŰRŐ-CSAVARÓZÓ

M12 FUEL

- Milwaukee® tervezésű és gyártású, szénkefe nélküli POWERSTATE™ motor: nagyobb teljesítményt nyújt kisebb méretben
- REDLINK PLUS™ intelligens elektronika: a fejlett digitális túlterhelésvédelem az akkumulátor és a gép védelméért, javítja a gép teljesítményét terhelés alatt
- A REDLITHIUM-ION™ akkumulátor kitűnő minőségű konstrukciót és elektronikát kínál, valamint lemerülés-biztos, így hosszabb működési időt és hosszabb ideig tartó munkavégzést biztosít az akkumulátor élettartama alatt
- Egyedi cellafogyelő rendszer optimalizálja a működési időt és biztosítja az akkumulátor hosszú élettartamát
- 13 mm fém tokmány a gyors bit cseréért és befogásért
- Elektronikus tengelykapcsoló 16 forgatónyomaték-beállítással és plusz 1 beállítással reszelt tengelykapcsoló fűrészhez, valamint 1 reszelt tengelykapcsoló ütőszeghez
- Töltésszintjelző kimutatja az akkumulátor töltöttségi szintjét
- LED fény a munkaterület megvilágításához
- Rugalmas akkumulátor rendszerrel - Milwaukee® M12™ akkumulátorokkal működik



	M12 FPD-0	M12 FPD-202X	M12 FPD-602X
Feszültség (V)	12	12	12
Akkumulátor típusa	Li-ion	Li-ion	Li-ion
Akkumulátor kapacitás (Ah)	–	2.0	6.0
Akkumulátorral együtt szállítva	0	2	2
Töltő	–	40 perc	90 perc
Üresjárat ford.sz. 1. seb. fokozat (ford/perc)	0 - 450	0 - 450	0 - 450
Üresjárat ford.sz. 2. seb. fokozat (ford/perc)	0 - 1700	0 - 1700	0 - 1700
Tokmány mérete (mm)	13	13	13
Max. fúrési átmérő fában (mm)	35	35	35
Max. fúrési átmérő acélban (mm)	13	13	13
Max. fúrési átmérő falazatban (mm)	13	13	13
Max. ütőszám (ütés/perc)	0 - 25,500	0 - 25,500	0 - 25,500
Max. nyomaték (Nm)	44	37	44
Súly akkumulátorral (kg)	–	1.2	1.5
Kiszerezve	–	Heavy Duty koffer	Heavy Duty koffer
Cikkszám	4933459801	4933459802	4933459806
EAN kód	4058546029739	4058546029746	4058546029784



Nagyobb teljesítmény, kompaktabb



13 mm fém tokmány



Elektronikus tengelykapcsoló 16 nyomaték beállítással, plusz 1 beállítással reszelt tengelykapcsoló fűrészhez és 1 reszelt tengelykapcsoló ütőszeghez

M12 FPD^X

M12 FUEL

M12 FUEL™ SZUPERKOMPAKT LEVEHETŐ TOKMÁNYŪTVEFŰRŐ-CSAVARÓZÓ



- Milwaukee® nagy teljesítményű, 6 az 1-ben ütvefűrész rendszer a rendkívüli sokoldalúságért
- Kivehető tokmányrendszer 3 különböző fejrel a többféle alkalmazás érdekében
- Milwaukee® tervezésű és gyártású szénkefe nélküli POWERSTATE™ motor
- REDLINK PLUS™ intelligens elektronika: a fejlett digitális túlterhelésvédelem az akkumulátor és a gép védelméért, javítja a gép teljesítményét terhelés alatt
- A REDLITHIUM-ION™ akkumulátor kitűnő minőségű konstrukciót és elektronikát kínál, valamint lemerülés-biztos, így hosszabb működési időt és hosszabb ideig tartó munkavégzést biztosít az akkumulátor élettartama alatt
- 13 mm kulcs nélküli tokmány, teljesen fém 1/4" hatszög befogású sarokfűrész fej és teljesen fém 1/4" hatszög befogású pozicionált csavarozó fej
- 1/4" hatszög befogású tokmány, eltávolítása esetén csökken a fűrész hossza 138 mm-re
- Teljesen fém bolygókerékes hajtómű a tartósságért

	M12 FPD ^X -0	M12 FPD ^X -202X	M12 FPD ^X KIT-202X
Feszültség (V)	12	12	12
Akkumulátor típusa	Li-ion	Li-ion	Li-ion
Akkumulátor kapacitás (Ah)	–	2.0	2.0
Akkumulátorral együtt szállítva	0	2	2
Töltő	–	40 perc	40 perc
Üresjárat ford.sz. 1. seb. fokozat (ford/perc)	0 - 450	0 - 450	0 - 450
Üresjárat ford.sz. 2. seb. fokozat (ford/perc)	0 - 1700	0 - 1700	0 - 1700
Tokmány mérete (mm)	13	13	13
Max. fúrési átmérő fában (mm)	35	35	35
Max. fúrési átmérő acélban (mm)	13	13	13
Max. fúrési átmérő falazatban (mm)	13	13	13
Max. ütőszám (ütés/perc)	0 - 25,500	0 - 25,500	0 - 25,500
Max. nyomaték (Nm)	44	37	37
Súly akkumulátorral (kg)	–	1.2	1.2
Alaptartozék	Levehető tokmány	Levehető tokmány	Levehető tokmány, sarokfűrész, pozicionált csavarozó fej
Kiszerezve	–	Heavy Duty koffer	Heavy Duty koffer
Cikkszám	4933464135	4933464136	4933464138
EAN kód	4058546220808	4058546220815	4058546220839

M12 BDD^X

M12™ SZUPERKOMPAKT LEVEHETŐ TOKMÁNYŪTVEFŰRŐ-CSAVARÓZÓ



- Milwaukee® nagy teljesítményű superkompakt 5 az 1-ben fűrészcsavarozó a sokoldalúságért
- Levehető tokmány 3 különböző fejrel a sokoldalú alkalmazásért
- Hagyományos 10 mm kulcs nélküli tokmány, teljesen fém 1/4" hatszög befogású sarokfűrész fej és teljesen fém 1/4" hatszög befogású pozicionált csavarozó fej
- 1/4" hatszög befogású tokmány, eltávolítása esetén csökken a fűrész hossza 153 mm-re
- REDLINK™ túlterhelési védelmi elektronika a gépben és az akkumulátorban, kategóriájában a legjobb tartósságot biztosítja
- Teljesen fém bolygókerékes hajtómű a tartósságért
- LED fény a munkaterület megvilágításához
- Rugalmas akkumulátor rendszerrel - Milwaukee® M12™ akkumulátorokkal működik

	M12 BDD ^X -202C	M12 BDD ^X KIT-202C
Feszültség (V)	12	12
Akkumulátor típusa	Li-ion	Li-ion
Akkumulátor kapacitás (Ah)	2.0	2.0
Akkumulátorral együtt szállítva	2	2
Töltő	40 perc	40 perc
Üresjárat ford.sz. 1. seb. fokozat (ford/perc)	0 - 400	0 - 400
Üresjárat ford.sz. 2. seb. fokozat (ford/perc)	0 - 1500	0 - 1500
Tokmány mérete (mm)	10	10
Max. fúrési átmérő fában (mm)	25	25
Max. fúrési átmérő acélban (mm)	10	10
Max. nyomaték (Nm)	32	32
Súly akkumulátorral (kg)	1.2	1.2
Alaptartozék	Levehető FIXTEC tokmány, övcsipesz, 25 mm P22 bit	Levehető FIXTEC tokmány, övcsipesz, 25 mm P22 bit, sarokfűrész, pozicionált csavarozó fej
Kiszerezve	Kitbox	Kitbox
Cikkszám	4933447830	4933447836
EAN kód	4002395005963	4002395006601

M12 BPD

M12™ SZUPERKOMPAKT ÚTVEFŰRŐ-CSAVARÓZÓ



- A Milwaukee® nagy teljesítményű szuperkompakt fűrócsavarozó 190 mm hosszú, kiváló a szűk helyeken végzett feladatokhoz
- REDLINK™ túlterhelés védelmi elektronika a gépben és az akkumulátorban, kategóriájában a legjobb tartósságot biztosítja
- 10 mm fém tokmány: gyors bit csere és hosszabb élettartam
- Kiváló fogás a legjobb irányításért, korszerűsített fogantyú
- Egyedi cellafigyelő rendszer optimalizálja a működési időt és biztosítja az akkumulátor hosszú élettartamát
- Beépített töltésszintjelző és LED fény - a kényelmes használatért és a nehezen belátható helyek megvilágításáért
- A REDLITHIUM-ION™ akkumulátor kitűnő minőségű konstrukciót és elektronikát kínál, valamint lemerülés-biztos, így hosszabb működési időt és hosszabb ideig tartó munkavégzést biztosít az akkumulátor élettartama alatt
- Rugalmas akkumulátor rendszerrel - Milwaukee® M12™ akkumulátorokkal működik

M12 BDD

M12™ SZUPERKOMPAKT FŰRŐCSAVARÓZÓ

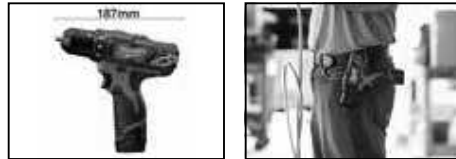

- Milwaukee® nagy teljesítményű szuperkompakt fűrócsavarozó 187 mm hosszú, kiváló a szűk helyeken végzett feladatokhoz
- REDLINK™ túlterhelés védelmi elektronika a gépben és az akkumulátorban, kategóriájában a legjobb tartósságot biztosítja
- 10 mm fém tokmány: gyors bit csere és hosszabb élettartam
- Kiváló fogás a legjobb irányításért, korszerűsített fogantyú
- Egyedi cellafigyelő rendszer optimalizálja a működési időt és biztosítja az akkumulátor hosszú élettartamát
- Beépített töltésszintjelző és LED fény - a kényelmes használatért és a nehezen belátható helyek megvilágításáért
- A REDLITHIUM-ION™ akkumulátor kitűnő minőségű konstrukciót és elektronikát kínál, valamint lemerülés-biztos, így hosszabb működési időt és hosszabb ideig tartó munkavégzést biztosít az akkumulátor élettartama alatt
- Rugalmas akkumulátor rendszerrel - Milwaukee® M12™ akkumulátorokkal működik

C12 RAD

M12™ SZUPERKOMPAKT SAROKFŰRŐ-CSAVARÓZÓ



- Heavy Duty teljesen fém hajtóműház és hajtómű a kimagasló tartósságért és maximum nyomatekért
- REDLINK™ túlterhelés védelmi elektronika a gépben és az akkumulátorban, kategóriájában a legjobb tartósságot biztosítja
- Változtatható sebesség fém sebességválasztó kapcsolóval - jobb irányítást biztosít az alkalmazások során
- 10 mm-es tokmány: gyors bit csere és hosszabb élettartam
- Elektronikus tengelykapcsoló a teljes irányításért
- Egyedi cellafigyelő rendszer optimalizálja a működési időt és biztosítja az akkumulátor hosszú élettartamát
- Beépített töltésszintjelző és LED fény - a kényelmes használatért és a nehezen belátható helyek megvilágításáért
- A REDLITHIUM-ION™ akkumulátor kitűnő minőségű konstrukciót és elektronikát kínál, valamint lemerülés-biztos, így hosszabb működési időt és hosszabb ideig tartó munkavégzést biztosít az akkumulátor élettartama alatt
- Rugalmas akkumulátor rendszerrel - Milwaukee® M12™ akkumulátorokkal működik

M12 CD

M12 FUEL

M12 FUEL™ SZUPERKOMPAKT CSAVARÓZÓ



- Milwaukee® tervezésű és kivitelezésű szénkefe nélküli POWERSTATE™ motor akár 10x hosszabb élettartammal, akár 2x több erővel és akár 2x hosszabb működési idővel
- REDLINK PLUS™ intelligens elektronika: a fejlett digitális túlterhelésvédelem az akkumulátor és a gép védelméért, javítja a gép teljesítményét terhelés alatt
- A REDLITHIUM-ION™ akkumulátor kitűnő minőségű konstrukciót és elektronikát kínál, valamint lemerülés-biztos, így hosszabb működési időt és hosszabb ideig tartó munkavégzést biztosít az akkumulátor élettartama alatt
- Egyedi cellafigyelő rendszer optimalizálja a működési időt és biztosítja az akkumulátor hosszú élettartamát
- 1/4" hatszög tokmánybefogás a gyors és könnyű egy kézzel történő bitcseréért
- Töltésszintjelző kimutatja az akkumulátor töltöttségi szintjét
- LED fény a munkaterület megvilágításához
- Rugalmas akkumulátor rendszerrel - Milwaukee® M12™ akkumulátorokkal működik

	M12 BPD-0	M12 BPD-202C	M12 BPD-402C
Feszültség (V)	12	12	12
Akkumulátor típusa	Li-ion	Li-ion	Li-ion
Akkumulátor kapacitás (Ah)	–	2.0	4.0
Akkumulátorral együtt szállítva	0	2	2
Töltő	–	40 perc	80 perc
Üresjárat ford.sz. 1. seb. fokozat (ford/perc)	0 - 400	0 - 400	0 - 400
Üresjárat ford.sz. 2. seb. fokozat (ford/perc)	0 - 1500	0 - 1500	0 - 1500
Tokmány mérete (mm)	10	10	10
Max. fúrási átmérő fában (mm)	22	22	22
Max. fúrási átmérő acélban (mm)	10	10	10
Max. fúrási átmérő falazatban (mm)	10	10	10
Max. ütőszám (ütés/perc)	22,500	22,500	22,500
Max. nyomaték (Nm)	30	30	38
Súly akkumulátorral (kg)	–	1.2	1.5
Kiszerve	–	Kitbox	Kitbox
Cikkszám	4933441950	4933441940	4933441935
EAN kód	4002395002702	4002395002641	4002395002672

	M12 BDD-0	M12 BDD-202C	M12 BDD-402C
Feszültség (V)	12	12	12
Akkumulátor típusa	Li-ion	Li-ion	Li-ion
Akkumulátor kapacitás (Ah)	–	2.0	4.0
Akkumulátorral együtt szállítva	0	2	2
Töltő	–	40 perc	80 perc
Üresjárat ford.sz. 1. seb. fokozat (ford/perc)	0 - 400	0 - 400	0 - 400
Üresjárat ford.sz. 2. seb. fokozat (ford/perc)	0 - 1500	0 - 1500	0 - 1500
Tokmány mérete (mm)	10	10	10
Max. fúrási átmérő fában (mm)	22	22	22
Max. fúrási átmérő acélban (mm)	10	10	10
Max. nyomaték (Nm)	30	30	38
Súly akkumulátorral (kg)	–	1.2	1.4
Kiszerve	–	Kitbox	Kitbox
Cikkszám	4933441930	4933441915	4933441925
EAN kód	4002395002658	4002395002627	4002395002634

	C12 RAD-0	C12 RAD-202B
Feszültség (V)	12	12
Akkumulátor típusa	Li-ion	Li-ion
Akkumulátor kapacitás (Ah)	–	2.0
Akkumulátorral együtt szállítva	0	2
Töltő	–	40 perc
Üresjárat fordulatszám (ford/perc)	0 - 800	0 - 800
Tokmány mérete (mm)	10	10
Max. fúrási átmérő fában (mm)	22	22
Max. fúrási átmérő acélban (mm)	10	10
Max. nyomaték (Nm)	12	12
Súly akkumulátorral (kg)	–	1.1
Kiszerve	–	Szerszámátáska
Cikkszám	4933416900	4933441215
EAN kód	4002395237678	4002395001248

	M12 CD-0
Feszültség (V)	12
Akkumulátor típusa	Li-ion
Akkumulátor kapacitás (Ah)	–
Akkumulátorral együtt szállítva	0
Töltő	–
Üresjárat ford.sz. 1. seb. fokozat (ford/perc)	0 - 450
Üresjárat ford.sz. 2. seb. fokozat (ford/perc)	0 - 1700
Szerszám befogás	1/4" Hex
Max. fúrási átmérő fában (mm)	25
Max. fúrási átmérő acélban (mm)	10
Max. nyomaték (Nm)	37
Súly akkumulátorral (kg)	1.2
Kiszerve	–
Cikkszám	4933440450
EAN kód	4002395000968

M12 BD

M12™ SZUPERKOMPAKT CSAVAROZÓ



- A Milwaukee® nagy teljesítményű szuperkompakt csavarozó 175 mm hosszú, kiváló a szűk helyeken végzett feladatokhoz
- REDLINK™ túlterhelés védelmi elektronika a gépben és az akkumulátorban, kategóriájában a legjobb tartósságot biztosítja
- 1/4" hatszög tokmánybefogás a gyors és könnyű egy kézzel történő bitcseréért
- Kiváló fogás a legjobb vezetésért, továbbfejlesztett fogantyú
- Egyedi cellafügyelő rendszer optimalizálja a működési időt és biztosítja az akkumulátor hosszú élettartamát
- Beépített töltésszintjelző és LED fény - a kényelmes használatért és a nehezen belátható helyek megvilágításáért
- A REDLITHIUM-ION™ akkumulátor kitűnő minőségű konstrukciót és elektronikát kínál, valamint lemerülés-biztos, így hosszabb működési időt és hosszabb ideig tartó munkavégzést biztosít az akkumulátor élettartama alatt
- Rugalmas akkumulátor rendszerrel - Milwaukee® M12™ akkumulátorokkal működik

M12 BSD

M12™ SZUPERKOMPAKT EGYSEBESSÉGES CSAVAROZÓ

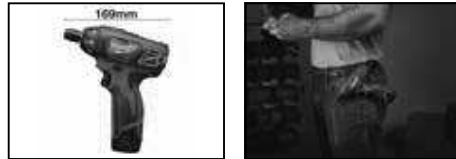

- A Milwaukee® nagy teljesítményű szuperkompakt csavarozó 169 mm hosszú, kiváló a nehezen elérhető helyeken végzett munkához
- Fém bolygókereskes hajtómű a kiváló tartósságot és az akár 20 Nm maximum nyomatékért
- 1/4" hatszög tokmánybefogás a gyors és könnyű egy kézzel történő bitcseréért
- REDLINK™ túlterhelés védelmi elektronika a gépben és az akkumulátorban, kategóriájában a legjobb tartósságot biztosítja
- 15 fokozatú nyomatékállítással plusz fűrészi fokozat a maximum rugalmasságért
- Karszerű soft grip fogantyú
- LED fény a munkaterület megvilágításához
- Rugalmas akkumulátor rendszerrel - Milwaukee® M12™ akkumulátorokkal működik

M12 FID

M12 FUEL

M12 FUEL™ SZUPERKOMPAKT 1/4" HEX ÜTVECSAVAROZÓ



- Milwaukee® tervezésű és gyártású, szénkefe nélküli POWERSTATE™ motor: nagyobb sebesség, kompaktabb 130 mm méretben
- REDLINK PLUS™ intelligens elektronika: a fejlett digitális túlterhelésvédelem az akkumulátor és a gép védelméért, javítja a gép teljesítményét terhelés alatt
- A Milwaukee® DRIVE CONTROL™ lehetővé teszi a felhasználó számára, hogy három különféle fordulatszám- és nyomatékbeállítást válasszon ki az alkalmazás sokoldalúságának maximalizálása érdekében
- A REDLITHIUM-ION™ akkumulátor kitűnő minőségű konstrukciót és elektronikát kínál, valamint lemerülés-biztos, így hosszabb működési időt és hosszabb ideig tartó munkavégzést biztosít az akkumulátor élettartama alatt
- Egyedi cellafügyelő rendszer optimalizálja a működési időt és biztosítja az akkumulátor hosszú élettartamát
- 1/4" Hex tokmány a bitek gyors és egyszerű cseréjéhez
- Beépített töltésszintjelző és LED fény
- Rugalmas akkumulátor rendszerrel - Milwaukee® M12™ akkumulátorokkal működik

M12 BID

M12™ SZUPERKOMPAKT 1/4" HEX ÜTVECSAVAROZÓ

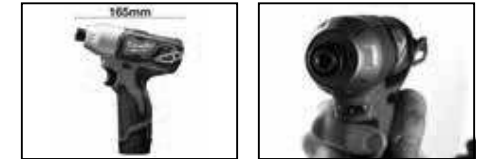

- A Milwaukee® nagy teljesítményű szuperkompakt ütvecsavarozó 165 mm hosszú, kiváló a szűk helyeken végzett feladatokhoz
- REDLINK™ túlterhelés védelmi elektronika a gépben és az akkumulátorban, kategóriájában a legjobb tartósságot biztosítja
- Heavy duty teljesen fém hajtóműház és hajtómű a kiemelkedő tartósságot és maximum nyomatékért
- 1/4" hatszög tokmánybefogás a gyors és a könnyű bitcseréért
- Kiváló fogás a legjobb vezetésért, továbbfejlesztett fogantyú
- Egyedi cellafügyelő rendszer optimalizálja a működési időt és biztosítja az akkumulátor hosszú élettartamát
- Beépített töltésszintjelző és LED fény - a kényelmes használatért és a nehezen belátható helyek megvilágításáért
- A REDLITHIUM-ION™ akkumulátor kitűnő minőségű konstrukciót és elektronikát kínál, valamint lemerülés-biztos, így hosszabb működési időt és hosszabb ideig tartó munkavégzést biztosít az akkumulátor élettartama alatt
- Rugalmas akkumulátor rendszerrel - Milwaukee® M12™ akkumulátorokkal működik

	M12 BD-0	M12 BD-202C
Feszültség (V)	12	12
Akkumulátor típusa	Li-ion	Li-ion
Akkumulátor kapacitás (Ah)	–	2.0
Akkumulátorral együtt szállítva	0	2
Töltő	–	40 perc
Üresjárat ford.sz. 1. seb. fokozat (ford/perc)	0 - 400	0 - 400
Üresjárat ford.sz. 2. seb. fokozat (ford/perc)	0 - 1500	0 - 1500
Szerszám befogás	1/4" Hex	1/4" Hex
Max. fűrészi átmérő fában (mm)	22	22
Max. fűrészi átmérő acélban (mm)	10	10
Facsavarak (mm)	6	6
Max. nyomaték (Nm)	30	30
Súly akkumulátorral (kg)	–	1.0
Kiszerve	–	Szerszámköffer
Cikkszám	4933441910	4933441900
EAN kód	4002395002566	4002395002559

	M12 BSD-0
Feszültség (V)	12
Akkumulátor típusa	Li-ion
Akkumulátor kapacitás (Ah)	–
Akkumulátorral együtt szállítva	0
Töltő	–
Üresjárat fordulatszám (ford/perc)	0 - 500
Max. fűrészi átmérő fában (mm)	16
Max. fűrészi átmérő acélban (mm)	10
Max. nyomaték (Nm)	20
Szerszám befogás	1/4" Hex
Súly akkumulátorral (kg)	0.9
Kiszerve	–
Cikkszám	4933447135
EAN kód	4002395006021

	M12 FID-0	M12 FID-202C
Feszültség (V)	12	12
Akkumulátor típusa	Li-ion	Li-ion
Akkumulátor kapacitás (Ah)	–	2.0
Akkumulátorral együtt szállítva	0	2
Töltő	–	40 perc
Üresjárat fordulatszám (ford/perc)	0-1300 / 0-2400 / 0-3300 / 0-3300	0-1300 / 0-2400 / 0-3300 / 0-3300
Szerszám befogás	1/4" Hex	1/4" Hex
Ütésszám (ütés/perc)	0 - 4000	0 - 4000
Max. nyomaték (Nm)	147	147
Súly akkumulátorral (kg)	–	1.1
Kiszerve	–	Heavy Duty koffer
Cikkszám	4933459822	4933459823
EAN kód	4058546029944	4058546029951

	M12 BID-0	M12 BID-202C
Feszültség (V)	12	12
Akkumulátor típusa	Li-ion	Li-ion
Akkumulátor kapacitás (Ah)	–	2.0
Akkumulátorral együtt szállítva	0	2
Töltő	–	40 perc
Üresjárat fordulatszám (ford/perc)	0 - 2500	0 - 2500
Ütésszám (ütés/perc)	0 - 3300	0 - 3300
Szerszám befogás	1/4" Hex	1/4" Hex
Max. nyomaték (Nm)	112	112
Súly akkumulátorral (kg)	–	1.0
Kiszerve	–	Szerszámköffer
Cikkszám	4933441955	4933441960
EAN kód	4002395002689	4002395002696

M12 BRAID

M12™ SZUPERKOMPAKT SAROK ÜTVECSAVARÓZÓ



- Kompakt sarok ütvecsavarozó, 287 mm hosszú, kiváló a szűk helyeken történő munkavégzéshez
- REDLINK™ túlterhelés védelmi elektronika a gépben és az akkumulátorban, kategóriájában a legjobb tartósságot biztosítja
- Teljesen fém hajtóműház és hajtóművek, a kiemelkedő tartósságért és maximum 68 Nm nyomatékért
- Kompakt 35.6 mm fej kialakítás
- Multi fogantyú a több pozícióban történő tartásért és maximális kényelemért
- 1/4" hatszög tokmánybefogás a gyors és könnyű egy kézzel történő bitcseréért
- Egyedi cellafigyelő rendszer optimalizálja a működési időt és megnövekedett tartósságot biztosít
- Töltésszintkijelző és LED fény
- A REDLITHIUM-ION™ akkumulátor kitűnő minőségű konstrukciót és elektronikát kínál, valamint lemerülés-biztos, így hosszabb működési időt és hosszabb ideig tartó munkavégzést biztosít az akkumulátor élettartama alatt
- Rugalmas akkumulátor rendszerrel - Milwaukee® M12™ akkumulátorokkal működik

	M12 BRAID-0
Feszültség (V)	12
Akkumulátor típusa	Li-ion
Akkumulátor kapacitás (Ah)	-
Akkumulátorral együtt szállítva	0
Töltő	-
Üresjárat fordulatszám (ford/perc)	0 - 2425
Ütésszám (ütés/perc)	0 - 3300
Szerszám befogás	1/4" Hex
Max. nyomaték (Nm)	68
Súly akkumulátorral (kg)	1.2
Kiszereelve	-
Cikkszám	4933451247
EAN kód	4002395167715

M12 FIWF12

FUEL

M12 FUEL™ SZUPERKOMPAKT 1/2" ÜTVECSAVARÓZÓ

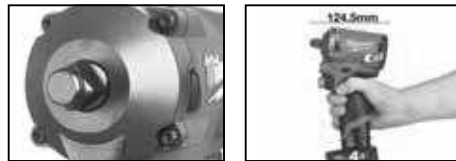

- Nagyobb teljesítmény, kompaktabb méret, jobb irányíthatóság
- Akár 339 Nm max. nyomaték
- 1/2"-os, biztosító gyűrűvel ellátott szerszámbefogó a gyors és könnyű szerszámcseré érdekében
- Milwaukee® tervezésű és kivitelezésű szénkefe nélküli POWERSTATE™ motor: nagyobb teljesítményt nyújt kompaktabb méretben
- REDLINK PLUS™ intelligens elektronika: a fejlett digitális túlterhelésvédelem az akkumulátor és a gép védelméért, javítja a gép teljesítményét terhelés alatt
- A REDLITHIUM-ION™ akkumulátor kitűnő minőségű konstrukciót és elektronikát kínál, valamint lemerülés-biztos, így hosszabb működési időt és hosszabb ideig tartó munkavégzést biztosít az akkumulátor élettartama alatt
- Egyedi cellafigyelő rendszer optimalizálja a működési időt és biztosítja az akkumulátor hosszú élettartamát
- Jobb hozzáférés szűk helyeken, teljes hossza csupán 124,5 mm
- 4-üzemmódú vezérlés - automatikus kikapcsolási móddal pontos vezérlést biztosít
- LED fény a munkaterület megvilágításához
- Rugalmas akkumulátor rendszerrel - Milwaukee® M12™ akkumulátorokkal működik

	M12 FIWF12-0	M12 FIWF12-422X
Feszültség (V)	12	12
Akkumulátor típusa	Li-ion	Li-ion
Akkumulátor kapacitás (Ah)	-	1x 2.0/1x 4.0
Akkumulátorral együtt szállítva	0	2
Töltő	-	80 perc
Üresjárat fordulatszám (ford/perc)	1200/1800/2700/2700	1200/1800/2700/2700
Szerszám befogás	1/2" négyzet	1/2" négyzet
Ütésszám (ütés/perc)	1100/2100/3200	1100/2100/3200
Max. nyomaték (Nm)	339	339
Max. csavar átmérő	M16	M16
Súly akkumulátorral (kg)	-	1.1
Kiszereelve	-	Heavy Duty koffer
Cikkszám	4933464615	4933464616
EAN kód	4058546225605	4058546225612

M12 FIW38

FUEL

M12 FUEL™ SZUPERKOMPAKT 3/8" ÜTVECSAVARÓZÓ



- Nagyobb teljesítmény, kompaktabb méret, jobb irányíthatóság
- Akár 339 Nm max. nyomaték
- 3/8"-os, biztosító gyűrűvel ellátott szerszámbefogó a gyors és könnyű szerszámcseré érdekében
- Milwaukee® tervezésű és gyártású, szénkefe nélküli POWERSTATE™ motor: nagyobb teljesítményt nyújt kompaktabb méretben
- REDLINK PLUS™ intelligens elektronika: a fejlett digitális túlterhelésvédelem az akkumulátor és a gép védelméért, javítja a gép teljesítményét terhelés alatt
- A REDLITHIUM-ION™ akkumulátor kitűnő minőségű konstrukciót és elektronikát kínál, valamint lemerülés-biztos, így hosszabb működési időt és hosszabb ideig tartó munkavégzést biztosít az akkumulátor élettartama alatt
- Egyedi cellafigyelő rendszer optimalizálja a működési időt és biztosítja az akkumulátor hosszú élettartamát
- Jobb hozzáférés szűk helyeken, teljes hossza csupán 129,5 mm
- 4-üzemmódú vezérlés - automatikus kikapcsolási móddal pontos vezérlést biztosít
- LED fény a munkaterület megvilágításához
- Rugalmas akkumulátor rendszerrel - Milwaukee® M12™ akkumulátorokkal működik

	M12 FIW38-0	M12 FIW38-422X
Feszültség (V)	12	12
Akkumulátor típusa	Li-ion	Li-ion
Akkumulátor kapacitás (Ah)	-	1x 2.0/1x 4.0
Akkumulátorral együtt szállítva	0	2
Töltő	-	80 perc
Üresjárat fordulatszám (ford/perc)	1200/1800/2700/2700	1200/1800/2700/2700
Szerszám befogás	3/8" négyzet	3/8" négyzet
Ütésszám (ütés/perc)	1100/2100/3200	1100/2100/3200
Max. nyomaték (Nm)	339	339
Max. csavar átmérő	M16	M16
Súly akkumulátorral (kg)	-	1.1
Kiszereelve	-	Heavy Duty koffer
Cikkszám	4933464612	4933464613
EAN kód	4058546225575	4058546225582

M12 FIW14

FUEL

M12 FUEL™ SZUPERKOMPAKT 1/4" ÜTVECSAVARÓZÓ



- Nagyobb teljesítmény, kompaktabb méret, jobb irányíthatóság
- Akár 115 Nm max. nyomaték rögzítéshez
- Akár 136 Nm dugókulcsra ható nyomaték
- 1/4"-os, biztosító gyűrűvel ellátott szerszámbefogó a gyors és könnyű szerszámcseré érdekében
- Milwaukee® tervezésű és kivitelezésű szénkefe nélküli POWERSTATE™ motor
- REDLINK PLUS™ intelligens elektronika
- A REDLITHIUM-ION™ akkumulátor kitűnő minőségű konstrukciót és elektronikát kínál, valamint lemerülés-biztos, így hosszabb működési időt és hosszabb ideig tartó munkavégzést biztosít az akkumulátor élettartama alatt
- Egyedi cellafigyelő rendszer optimalizálja a működési időt és biztosítja az akkumulátor hosszú élettartamát
- Jobb hozzáférés szűk helyeken, teljes hossza csupán 129,5 mm
- 4-üzemmódú vezérlés - automatikus kikapcsolási móddal pontos vezérlést biztosít
- LED fény a munkaterület megvilágításához
- Rugalmas akkumulátor rendszerrel - Milwaukee® M12™ akkumulátorokkal működik

	M12 FIW14-0
Feszültség (V)	12
Akkumulátor típusa	Li-ion
Akkumulátor kapacitás (Ah)	-
Akkumulátorral együtt szállítva	0
Töltő	-
Üresjárat fordulatszám (ford/perc)	1300/1900/3200/3200
Szerszám befogás	1/4" négyzet
Ütésszám (ütés/perc)	1300/2000/4300
Max. nyomaték (Nm)	136
Max. csavar átmérő	M12
Súly akkumulátorral (kg)	0.9
Kiszereelve	-
Cikkszám	4933464611
EAN kód	4058546225568

M12 BIW12

M12™ SZUPERKOMPAKT 1/2" ÜTVECSAVARÓZÓ



M12 BIW38

M12™ SZUPERKOMPAKT 3/8" ÜTVECSAVARÓZÓ



- Milwaukee® nagy teljesítményű superkompakt ütvecsavarozó 171 mm hosszú, kiváló a szűk helyeken végzett feladatokhoz
- REDLINK™ túlterhelés védelmi elektronika a gépben és az akkumulátorban, kategóriájában a legjobb tartósságot biztosítja
- Heavy duty teljesen fém hajtóműház és hajtómű a kimagasló tartósságért és maximum nyomatékért
- 1/2" négyyszög befogás, univerzális csatlakozóval
- Kiváló fogás a legjobb vezetőségért, továbbfejlesztett fogantyú
- Egyedi cellafigyelő rendszer optimalizálja a működési időt és biztosítja az akkumulátor hosszú élettartamát
- Beépített töltésszintjelző és LED fény - a kényelmes használatért és a nehezen belátható helyek megvilágításáért
- A REDLITHIUM-ION™ akkumulátor kitűnő minőségű konstrukciót és elektronikát kínál, valamint lemerülés-biztos, így hosszabb működési időt és hosszabb ideig tartó munkavégzést biztosít az akkumulátor élettartama alatt
- Rugalmas akkumulátor rendszerrel - Milwaukee® M12™ akkumulátorokkal működik

- A Milwaukee® nagy teljesítményű superkompakt ütvecsavarozó 165 mm hosszú, kiváló a szűk helyeken végzett feladatokhoz
- REDLINK™ túlterhelés védelmi elektronika a gépben és az akkumulátorban, kategóriájában a legjobb tartósságot biztosítja
- Heavy duty teljesen fém hajtóműház és hajtómű a kimagasló tartósságért és maximum nyomatékért
- 3/8" négyyszög befogás, univerzális csatlakozóval
- Kiváló fogás a legjobb vezetőségért, továbbfejlesztett fogantyú
- Egyedi cellafigyelő rendszer optimalizálja a működési időt és biztosítja az akkumulátor hosszú élettartamát
- Beépített töltésszintjelző és LED fény - a kényelmes használatért és a nehezen belátható helyek megvilágításáért
- A REDLITHIUM-ION™ akkumulátor kitűnő minőségű konstrukciót és elektronikát kínál, valamint lemerülés-biztos, így hosszabb működési időt és hosszabb ideig tartó munkavégzést biztosít az akkumulátor élettartama alatt
- Rugalmas akkumulátor rendszerrel - Milwaukee® M12™ akkumulátorokkal működik

	M12 BIW12-0	M12 BIW12-202C
Feszültség (V)	12	12
Akkumulátor típusa	Li-ion	Li-ion
Akkumulátor kapacitás (Ah)	–	2.0
Akkumulátorral együtt szállítva	0	2
Töltő	–	40 perc
Üresjárat fordulatszám (ford/perc)	0 - 2550	0 - 2550
Szerszám befogás	1/2" négyyszög	1/2" négyyszög
Ütésszám (ütés/perc)	0 - 3400	0 - 3400
Max. nyomaték (Nm)	138	138
Súly akkumulátorral (kg)	–	1.0
Kiszerve	–	Szerszámkoffer
Cikkszám	4933447134	4933447133
EAN kód	4002395006014	4002395006007

	M12 BIW38-0	M12 BIW38-202C
Feszültség (V)	12	12
Akkumulátor típusa	Li-ion	Li-ion
Akkumulátor kapacitás (Ah)	–	2.0
Akkumulátorral együtt szállítva	0	2
Töltő	–	40 perc
Üresjárat fordulatszám (ford/perc)	0 - 2500	0 - 2500
Szerszám befogás	3/8" négyyszög	3/8" négyyszög
Ütésszám (ütés/perc)	0 - 3300	0 - 3300
Max. nyomaték (Nm)	135	135
Súly akkumulátorral (kg)	–	1.0
Kiszerve	–	Szerszámkoffer
Cikkszám	4933441985	4933441990
EAN kód	4002395002603	4002395002597

M12 FIR12

M12 FUEL

M12 FUEL™ SZUPERKOMPAKT 1/2" RACSNIS CSAVARKULCS



- Akár 81 Nm maximális nyomaték és 175 ford/perc, egyszerű rögzítő eszköz az autóiipari szerelőknek, karbantartó és javító szakembereknek
- Az alacsony profilú fej kialakítása lehetővé teszi a felhasználók számára a szűk helyeken való hozzáféréshöz
- Az iparág vezető FUEL™ technológiája kombinálva a megerősített mechanizmussal és az öntött acél burkolattal nagyobb tartósságot biztosít a professzionális felhasználók számára
- REDLINK PLUS™ intelligens elektronika: a fejlett digitális túlterhelésvédelem az akkumulátor és a gép védelméért, javítja a gép teljesítményét terhelés alatt
- A REDLITHIUM-ION™ akkumulátor kitűnő minőségű konstrukciót és elektronikát kínál, valamint lemerülés-biztos, így hosszabb működési időt és hosszabb ideig tartó munkavégzést biztosít az akkumulátor élettartama alatt
- A változtatható fordulatszámú fém kapcsoló a szerszám teljes vezérlését biztosítja
- A prémium gumibevonat ellenáll a korrozív anyagoknak, továbbá használat közben növeli a kényelmet
- LED fény a munkaterület megvilágításához és töltésszintjelző, amely kijelzi az akkumulátor töltöttségi szintjét
- 3/8" adapterrel szállítva

	M12 FIR12-0
Feszültség (V)	12
Akkumulátor típusa	Li-ion
Akkumulátor kapacitás (Ah)	–
Akkumulátorral együtt szállítva	0
Töltő	–
Szerszám befogás	1/2" négyyszög
Max. nyomaték (Nm)	81
Üresjárat fordulatszám (ford/perc)	0 - 175
Hossz (mm)	324
Súly akkumulátorral (kg)	1.5
Kiszerve	–
Cikkszám	4933459800
EAN kód	4058546029722

M12 FIR38

M12 FUEL

M12 FUEL™ SZUPERKOMPAKT 3/8" RACSNIS CSAVARKULCS



- Akár 75 Nm maximális nyomaték és 200 ford/perc, egyszerű rögzítő eszköz az autóiipari szerelőknek, karbantartó és javító szakembereknek
- Az alacsony profilú fej kialakítása lehetővé teszi a felhasználók számára a szűk helyeken való hozzáféréshöz
- Az iparág vezető FUEL™ technológiája kombinálva a megerősített mechanizmussal és az öntött acél burkolattal nagyobb tartósságot biztosít a professzionális felhasználók számára
- REDLINK PLUS™ intelligens elektronika: a fejlett digitális túlterhelésvédelem az akkumulátor és a gép védelméért, javítja a gép teljesítményét terhelés alatt
- A REDLITHIUM-ION™ akkumulátor kitűnő minőségű konstrukciót és elektronikát kínál, valamint lemerülés-biztos, így hosszabb működési időt és hosszabb ideig tartó munkavégzést biztosít az akkumulátor élettartama alatt
- A változtatható fordulatszámú fém kapcsoló a szerszám teljes vezérlését biztosítja
- A prémium gumibevonat ellenáll a korrozív anyagoknak, továbbá használat közben növeli a kényelmet
- LED fény a munkaterület megvilágításához és töltésszintjelző, amely kijelzi az akkumulátor töltöttségi szintjét
- 1/2" adapterrel szállítva

	M12 FIR38-0	M12 FIR38-201B
Feszültség (V)	12	12
Akkumulátor típusa	Li-ion	Li-ion
Akkumulátor kapacitás (Ah)	–	2.0
Akkumulátorral együtt szállítva	0	1
Töltő	–	40 perc
Szerszám befogás	3/8" négyyszög	3/8" négyyszög
Max. nyomaték (Nm)	75	75
Üresjárat fordulatszám (ford/perc)	0 - 200	0 - 200
Hossz (mm)	307	307
Súly akkumulátorral (kg)	–	1.4
Kiszerve	–	Szerszámátka
Cikkszám	4933459797	4933459798
EAN kód	4058546029692	4058546029708

M12 FIR14

M12 FUEL

M12 FUEL™ SZUPERKOMPAKT 1/4" RACSNIS CSAVARKULCS



- Akár 54 Nm maximális nyomaték és 250 ford/perc, egyszerű rögzítő eszköz az autóiipari szerelőknek, karbantartó és javító szakembereknek
- Az alacsony profilú fej kialakítása lehetővé teszi a felhasználók számára szűk helyeken való hozzáférést
- Az iparág vezető FUEL™ technológiája kombinálva a megerősített mechanizmussal és az öntött acél burkolattal nagyobb tartósságot biztosít a professzionális felhasználók számára
- A REDLINK PLUS™ intelligens rendszer fejlett digitális túlterhelésvédelmet biztosít a szerszám és az akkumulátor számára, valamint egyedülálló módon növeli a szerszám teljesítményét terhelés alatt
- A REDLITHIUM-ION™ akkumulátor kitűnő minőségű konstrukciót és elektronikát kínál, valamint lemerülés-biztos, így hosszabb működési időt és hosszabb ideig tartó munkavégzést biztosít az akkumulátor élettartama alatt
- A változtatható fordulatszámú fém kapcsoló a szerszám teljes vezérlését biztosítja
- A prémium gumibevonat ellenáll a korrózió anyagoknak, továbbá használat közben növeli a kényelmet
- LED fény a munkaterület megvilágításához és töltésszintjelző, amely kijelzi az akkumulátor töltésszintjét

	M12 FIR14-0	M12 FIR14-201B
Feszültség (V)	12	12
Akkumulátor típusa	Li-ion	Li-ion
Akkumulátor kapacitás (Ah)	-	2.0
Akkumulátorral együtt szállítva	0	1
Töltő	-	40 perc
Szerszám befogás	1/4" négyzet	1/4" négyzet
Max. nyomaték (Nm)	54	54
Üresjáratú fordulatszám (ford/perc)	0 - 250	0 - 250
Hossz (mm)	291	291
Súly akkumulátorral (kg)	-	1.1
Kiszerve	-	Szerszámtáska
Cikkszám	4933459795	4933459796
EAN kód	4058546029678	4058546029685

M12 IR

M12™ SZUPERKOMPAKT RACSNIS CSAVARKULCS



- Osztályában a legjobb teljesítményt és fordulatszámot nyújtja, 47 Nm és 250 percenkénti üresjáratú fordulatszám
- REDLINK™ túlterhelés védelmi elektronika a gépben és az akkumulátorban, kategóriájában a legjobb tartósságot biztosítja
- Megerősített motorház - kiváló, a levegős racsnis csavarkulcsokhoz hasonló tartósságot biztosít
- Kompakt kialakítás - kiválóan használható szűk helyeken és motortérben
- Változtatható sebesség fém sebességválasztó kapcsolóval - jobb irányítást biztosít az alkalmazások során
- Egyedi cellafüggetlítő rendszer optimalizálja a működési időt és biztosítja az akkumulátor hosszú élettartamát
- Beépített töltésszintjelző és LED fény - a kényelmes használatért és a nehezen belátható helyek megvilágításáért
- A REDLITHIUM-ION™ akkumulátor kitűnő minőségű konstrukciót és elektronikát kínál, valamint lemerülés-biztos, így hosszabb működési időt és hosszabb ideig tartó munkavégzést biztosít az akkumulátor élettartama alatt
- Rugalmas akkumulátor rendszerrel - Milwaukee® M12™ akkumulátorokkal működik

	M12 IR-201B 1/4	M12 IR-201B 3/8
Feszültség (V)	12	12
Akkumulátor típusa	Li-ion	Li-ion
Akkumulátor kapacitás (Ah)	2.0	2.0
Akkumulátorral együtt szállítva	1	1
Töltő	40 perc	40 perc
Szerszám befogás	1/4" négyzet	3/8" négyzet
Max. nyomaték (Nm)	40	47
Üresjáratú fordulatszám (ford/perc)	0 - 250	0 - 250
Hossz (mm)	274	274
Súly akkumulátorral (kg)	0.9	0.9
Kiszerve	Szerszámtáska	Szerszámtáska
Cikkszám	4933441725	4933441720
EAN kód	4002395002030	4002395002023

M12 SI

M12™ SZUPERKOMPAKT FORRASZTÓPÁKA



- Gyors felmelegedési idő, az eszköz 20-30 másodpercen belül használatra kész
- A fej 3 pozícióban rögzíthető a több irányba történő működtetés érdekében - 0°, 45°, 90°
- Szerszám nélkül cserélhető végek
- A felhasználót kétféle színben világító LED lámpa értesíti: zölden villog, amikor a szerszám felmelegedési folyamata zajlik, folyamatosan zölden világít, amikor a szerszám készen áll a működésre, és pirosan ha a szerszám ki van kapcsolva, azonban a szerszám vége a LED teljes kialakításig forró marad
- Hőmérséklet-ellenőrzés a hőigény fenntartása érdekében
- LED megvilágítás a forrasztás jobb láthatósága érdekében
- Rugalmas akkumulátor rendszerrel - Milwaukee® M12™ akkumulátorokkal működik

	M12 SI-0	M12 SI-201C
Feszültség (V)	12	12
Akkumulátor típusa	Li-ion	Li-ion
Akkumulátor kapacitás (Ah)	-	2.0
Akkumulátorral együtt szállítva	0	1
Töltő	-	40 perc
Teljesítmény (W)	90	90
Hőmérséklet tartomány (°C)	400	400
Súly akkumulátorral (kg)	-	0.5
Kiszerve	-	Szerszámokoffer
Cikkszám	4933459760	4933459761
EAN kód	4058546029326	4058546029333

M12 BI

M12™ SZUPERKOMPAKT KOMPRESSZOR



- Kompakt, könnyű kialakítás autó, kisteherautó és kompakt berendezések gumibroncseinak gyors felfújásához
- Nagy teljesítményű motor és pumpa
- Rezgéscsillapító állvány
- Az automatikus kikapcsolási technológia a felhasználó számára előre beállított nyomást biztosít a rendkívül pontos felpumpáláshoz
- LCD kijelző digitális nyomásjelzővel és töltésszintjelző, amely kijelzi az akkumulátor töltésszintjét
- Fűvóka és tömlőtároló - 66 cm-es tömlő és tartozékok egyszerű tárolása, sárgaréz Schrader tömlőcsatlakozóval
- A REDLITHIUM-ION™ akkumulátor kitűnő minőségű konstrukciót és elektronikát kínál, valamint lemerülés-biztos, így hosszabb működési időt és hosszabb ideig tartó munkavégzést biztosít az akkumulátor élettartama alatt
- Rugalmas akkumulátor rendszerrel - Milwaukee® M12™ akkumulátorokkal működik
- Labda szeleptű, felfújható szelepet, Presta szelepet és Schrader tömlőcsatlakozó tartalmaz

	M12 BI-0
Feszültség (V)	12
Akkumulátor típusa	Li-ion
Akkumulátor kapacitás (Ah)	-
Akkumulátorral együtt szállítva	0
Töltő	-
Tömlő hossza (mm)	660
Max. nyomás (Bar/PSI)	8.27 / 120
Levegő térfogatáram (l/perc)	24.9
Működési ciklus	10 perc munka / 10 perc szünet
Mérés pontosság [%]	± 3%
Súly akkumulátorral (kg)	1.6
Kiszerve	-
Cikkszám	4933464124
EAN kód	4058546220693

M12 CHZ

M12 FUEL

M12 FUEL™ SZUPERKOMPAKT KÉZFŰRÉSZ



- Milwaukee® tervezésű és kivitelezésű POWERSTATE™ szénkefe nélküli motor: akár 6x hosszabb élettartam és akár 70%-kal gyorsabb vágás adott alkalmazásoknál
- REDLINK PLUS™ intelligens elektronika: a fejlett digitális túlterhelésvédelem az akkumulátor és a gép védelméért, javítja a gép teljesítményét terhelés alatt
- REDLITHIUM-ION™ akkumulátor
- Egyedi cellafügyelő rendszer optimalizálja a működési időt és biztosítja az akkumulátor hosszú távú tartósságát
- Milwaukee® szabadalmaztatott FIXTEC befogás a gyors és könnyű kulcsnélküli fűrészlapcsereért
- Alacsony vibráció szint: 10,5 m/s²
- Egyedi cellafügyelő rendszer optimalizálja a működési időt és biztosítja az akkumulátor hosszú élettartamát
- Beépített töltésszintjelző és LED fény - a kényelmes használatért és a nehezen belátható helyek megvilágításáért
- A REDLITHIUM-ION™ akkumulátor kitűnő minőségű konstrukciót és elektronikát kínál, valamint lemerülés-biztos, így hosszabb működési időt és hosszabb ideig tartó munkavégzést biztosít az akkumulátor élettartama alatt
- Rugalmas akkumulátor rendszerrel - Milwaukee® M12™ akkumulátorokkal működik

C12 HZ

M12™ SZUPERKOMPAKT UNIVERZÁLIS FŰRÉS

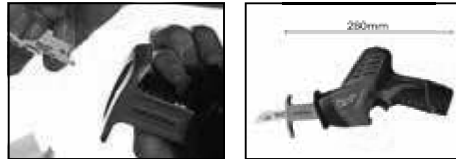

- A Milwaukee® nagy teljesítményű kompakt, egy kézzel használható fémfűrész. A csupán 280 mm hosszú fűrész ideális a kicsi és zárt helyen végzett munkához
- REDLINK™ túlterhelés védelmi elektronika a gépben és az akkumulátorban, kategóriájában a legjobb tartósságot biztosítja
- Milwaukee® szabadalmaztatott FIXTEC befogás a gyors és könnyű kulcsnélküli fűrészlapcsereért
- Alacsony vibráció szint: 10,5 m/s²
- Egyedi cellafügyelő rendszer optimalizálja a működési időt és biztosítja az akkumulátor hosszú élettartamát
- Beépített töltésszintjelző és LED fény - a kényelmes használatért és a nehezen belátható helyek megvilágításáért
- A REDLITHIUM-ION™ akkumulátor kitűnő minőségű konstrukciót és elektronikát kínál, valamint lemerülés-biztos, így hosszabb működési időt és hosszabb ideig tartó munkavégzést biztosít az akkumulátor élettartama alatt
- Rugalmas akkumulátor rendszerrel - Milwaukee® M12™ akkumulátorokkal működik

	C12 HZ-0	C12 HZ-202C
Feszültség (V)	12	12
Akkumulátor típusa	Li-ion	Li-ion
Akkumulátor kapacitás (Ah)	-	2.0
Akkumulátorral együtt szállítva	0	2
Töltő	-	40 perc
Üresjárati löketség (löket/perc)	0 - 3000	0 - 3000
Löket hossz (mm)	13	13
Súly akkumulátorral (kg)	-	1.2
Kiszerve	-	Szerszámkoffer
Cikkszám	4933411925	4933441195
EAN kód	4002395236367	4002395001200

M12 CCS44

M12 FUEL

M12 FUEL™ SZUPERKOMPAKT KÖRFŰRÉS



- Milwaukee® tervezésű és kivitelezésű POWERSTATE™ szénkefe nélküli motor: 2x hosszabb élettartam és akár 2x több vágás töltésenként
- REDLINK PLUS™ intelligens elektronika: a fejlett digitális túlterhelésvédelem az akkumulátor és a gép védelméért, javítja a gép teljesítményét terhelés alatt
- A REDLITHIUM-ION™ akkumulátor kitűnő minőségű konstrukciót és elektronikát kínál, valamint lemerülés-biztos, így hosszabb működési időt és hosszabb ideig tartó munkavégzést biztosít az akkumulátor élettartama alatt
- Egyedi cellafügyelő rendszer optimalizálja a működési időt
- 50° ferdevágás tartomány
- Magnézium felső és alsó védőburkolat, osztályában a legkiválóbb ütészállóság
- Magnézium alaplap
- A beépített porelvezető tisztán tartja a vágás vonalát
- Beépített töltésszintjelző és LED fény
- Rugalmas akkumulátor rendszerrel - Milwaukee® M12™ akkumulátorokkal működik

	M12 CCS44-0	M12 CCS44-402CM12 CCS44-602X
Feszültség (V)	12	12
Akkumulátor típusa	Li-ion	Li-ion
Akkumulátor kapacitás (Ah)	-	4.0
Akkumulátorral együtt szállítva	0	2
Töltő	-	90 perc
Üresjárati fordulatszám (ford/perc)	3600	3600
Max. vágási mélység 90° (mm)	44	44
Max. vágási mélység 45° (mm)	33	33
Fűrészlap átmérő (mm)	140	140
Befogótüske mérete (mm)	20	20
Súly akkumulátorral (kg)	-	2.7
Kiszerve	-	Kitbox
Cikkszám	4933448225	4933448235
EAN kód	4002395262809	4002395262816

M12 JS

M12™ SZUPERKOMPAKT SZÜRŐFŰRÉS

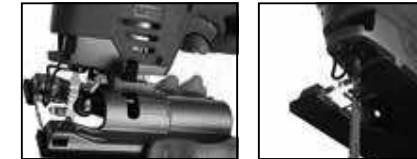

- Új fogantyú kialakítás
- REDLINK™ túlterhelés védelmi elektronika a gépben és az akkumulátorban, kategóriájában a legjobb tartósságot biztosítja
- Változtatható sebesség - az elektronikus kapcsoló rugalmasságot és jó irányíthatóságot tesz lehetővé
- Egyenletes vágás - a vágások során fellépő minimális vibrációnak köszönhetően biztosított az egyenletes teljesítmény
- Precíz vezetőgörgő
- Jól látható vágási vonal
- Szerszám nélküli ferdeszög állítás: akár 45°-ig történő gyors és könnyű ferdeszög állítás
- QUIK-LOK™ T-befogás
- Egyedi cellafügyelő rendszer optimalizálja a működési időt
- Beépített töltésszintjelző és LED fény
- A REDLITHIUM-ION™ akkumulátor kitűnő minőségű konstrukciót és elektronikát kínál, valamint lemerülés-biztos, így hosszabb működési időt és hosszabb ideig tartó munkavégzést biztosít az akkumulátor élettartama alatt
- Rugalmas akkumulátor rendszerrel - Milwaukee® M12™ akkumulátorokkal működik
- Nem karcoló alaplap - megvédi a munkafelületet a karcolástól

	M12 JS-0	M12 JS-402B
Feszültség (V)	12	12
Akkumulátor típusa	Li-ion	Li-ion
Akkumulátor kapacitás (Ah)	-	4.0
Akkumulátorral együtt szállítva	0	2
Töltő	-	80 perc
Üresjárati löketség (löket/perc)	0 - 2800	0 - 2800
Löket hossz (mm)	19	19
Súly akkumulátorral (kg)	-	2.1
Kiszerve	-	Szerszámotáska
Cikkszám	4933431305	4933441700
EAN kód	4002395242085	4002395001965

M12 BST

M12™ SZUPERKOMPAKT TŰZŐGÉP



- Kimagasló teljesítmény korlátozza a felhasználó kifáradását a kéziszerszámok ismétlődő mozgásának kiküszöbölésével
- „Ready to Fire Nail” technológia, amely kiküszöböli az egyes szögek kilövése közötti felfutási időt
- Az egymást követő és sorozat elsütés üzemmód lehetővé teszi a használó számára a gyors és pontos elsütést
- 2000 tűzés egyetlen 2.0 Ah akkumulátor töltéssel
- Standard T50 6 mm-től 14 mm-ig kapcsokat használ
- A száraz elsütés elleni védelem megakadályozza a szerszám elsütését, ha nincs már több szög a tárban
- Kompakt hossz, magasság és szélesség a kis terekhez való hozzáféréshez
- Állítható övkapocs a használó kényelméért
- Rugalmas akkumulátor rendszerrel - Milwaukee® M12™ akkumulátorokkal működik

M12 BPRT

M12™ SZUPERKOMPAKT POPSZEGECSELO



- Akár 325 db 4,8 mm-es rozsdamentes acél szegecs egy akkumulátor töltéssel (2.0 Ah akkumulátorral)
- Akár 4,8 mm-es alumínium, acél, rozsdamentes acél és réz szegecsekkel is használható
- 20,32 mm-es lökethossz
- Retesztes befogó fej - a szegecsek bármilyen irányban tarthatók
- Szerszámmentes hozzáférés a könnyen tisztítható pófkához. Szerszámon tartható befogó fejek és eltávolító eszköz a felhasználó kényelméért.
- Beépített töltésszintjelző és LED fény - a kényelmes használatért és a nehezen belátható helyek megvilágításáért
- Ergonómikus kialakítás 273 mm x 66,8 mm széles - 165 mm hosszúságú a túskegyűjtő kosár nélkül
- Beépített övcsipesz és biztonsági övtartó
- A REDLITHIUM-ION™ akkumulátor kitűnő minőségű konstrukciót és elektronikát kínál, valamint lemerülés-biztos, így hosszabb működési időt és hosszabb ideig tartó munkavégzést biztosít az akkumulátor élettartama alatt
- Rugalmas akkumulátor rendszerrel - Milwaukee® M12™ akkumulátorokkal működik
- 4 x cserélhető fejrel szállítva

C12 PN

M12™ SZUPERKOMPAKT MAROKFOGANTYÚS SZÖGBEÜTŐ



- Profesionális teljesítmény – 100 mm-es szögek beütése kevesebb, mint 3 másodperc alatt
- REDLINK™ túlterhelés védelmi elektronika a gépben és az akkumulátorban, kategóriájában a legjobb tartósságot biztosítja
- Kimagasló ergonómia – a felhasználók előnyben részesítik a tenyér formájú fogantyút, kiváló irányítást és komfortot biztosít
- Kiválóan alkalmazható olyan helyeken, ahol a hagyományos kalapács nem használható
- Működési idő: egy töltéssel akár 100 db 90 mm-es szög beütése lehetséges
- Egyedi cellafügyelő rendszer optimalizálja a működési időt és biztosítja az akkumulátor hosszú élettartamát
- Töltésszintjelző kimutatja az akkumulátor töltöttségi szintjét
- Rugalmas akkumulátor rendszerrel - Milwaukee® M12™ akkumulátorokkal működik

C12 MT

M12™ SZUPERKOMPAKT AKKUMULÁTOROS MULTI-TOOL



- Váltakozó akkumulátoros megoldás különböző anyagok vágásához és eltávolításához
- REDLINK™ túlterhelés védelmi elektronika a gépben és az akkumulátorban, kategóriájában a legjobb tartósságot biztosítja
- A változtatható fordulatszám (5000 – 20.000 ford/perc) és a 1,5°-os oszcilláló mozgás lehetővé teszi a gyors munkát a különböző anyagokban (fém, fa, műanyag)
- A konkurencia tartózkodásával is használható
- Egyedi cellafügyelő rendszer optimalizálja a működési időt és biztosítja az akkumulátor hosszú élettartamát
- Töltésszintjelző kimutatja az akkumulátor töltöttségi szintjét
- A REDLITHIUM-ION™ akkumulátor kitűnő minőségű konstrukciót és elektronikát kínál, valamint lemerülés-biztos, így hosszabb működési időt és hosszabb ideig tartó munkavégzést biztosít az akkumulátor élettartama alatt
- Rugalmas akkumulátor rendszerrel - Milwaukee® M12™ akkumulátorokkal működik
- Adapterrel, OCS 112 bemezőlő fűrésszel, csiszolólapppal és 5 darab csiszolólapppal szállítva

	M12 BST-0	M12 BST-202X
Feszültség (V)	12	12
Akkumulátor típusa	Li-ion	Li-ion
Akkumulátor kapacitás (Ah)	–	2.0
Akkumulátorral együtt szállítva	0	2
Töltő	–	40 perc
Kapocs	T50	T50
Kapocs szélesség [mm]	11.4	11.4
Kapocs hosszúság [mm]	6 - 14	6 - 14
Tár kapacitása	89	89
Lövési frekvencia [min]	140	140
Súly akkumulátorral (kg)	–	1.6
Kiszerezve	–	Heavy Duty koffer
Cikkszám	4933459634	4933459635
EAN kód	4058546028060	4058546028077

	M12 BPRT-0	M12 BPRT-201X
Feszültség (V)	12	12
Akkumulátor típusa	–	Li-ion
Akkumulátor kapacitás (Ah)	–	2.0
Akkumulátorral együtt szállítva	0	1
Töltő	–	40 perc
Húzóerő (N)	9000	9000
Max. popszegecselés M12 B2 akkumulátorral [mm]	325 x 4.8	325 x 4.8
Szegecsmérték Ø (mm)	2.4 - 4.8	2.4 - 4.8
Lökethossz (mm)	20.32	20.32
Méret (mm)	273 x 66 x 8 x 230	273 x 66 x 8 x 230
Súly akkumulátorral (kg)	–	2.1
Kiszerezve	–	Heavy Duty koffer
Cikkszám	4933464404	4933464405
EAN kód	4058546223496	4058546223502

	C12 PN-0
Feszültség (V)	12
Akkumulátor típusa	Li-ion
Akkumulátor kapacitás (Ah)	–
Akkumulátorral együtt szállítva	0
Töltő	–
Max. ütésszám (ütés/perc)	2700
Max. szög méret (mm)	90
Ütés energia (EPTA)J	2.9
Súly akkumulátorral (kg)	1.6
Kiszerezve	–
Cikkszám	4933427182
EAN kód	4002395239238

	C12 MT-0	C12 MT-202B	C12 MT-402B
Feszültség (V)	12	12	12
Akkumulátor típusa	Li-ion	Li-ion	Li-ion
Akkumulátor kapacitás (Ah)	–	2.0	4.0
Akkumulátorral együtt szállítva	0	2	2
Töltő	–	40 perc	80 perc
Oscilláló mozgás balra/jobbra (°)	1.5	1.5	1.5
Üresjárat fordulatszám (ford/perc)	5000 - 20,000	5000 - 20,000	5000 - 20,000
Súly akkumulátorral (kg)	–	1.0	1.2
Kiszerezve	–	Szerszámtáska	Szerszámtáska
Cikkszám	4933427180	4933441710	4933441705
EAN kód	4002395239276	4002395002009	4002395001989

C12 RT

M12™ SZUPERKOMPAKT UNIVERZÁLIS NAGYFORDULATSZÁMÚ GÉP



- Változatos akkumulátoros megoldás különböző anyagok vágásához és eltávolításához
- REDLINK™ túlterhelés védelmi elektronika a gépben és az akkumulátorban, kategóriájában a legjobb tartósságot biztosítja
- Változtatható fordulatszám (5000 – 32000 ford/perc)
- 3,2 mm befogás, a piacon elérhető összes tartozékkal használható
- Reteszelhető zár a tartozékok könnyű cseréjéért
- Ergonomikus és könnyű
- Egyedi cellafigyelő rendszer optimalizálja a működési időt és biztosítja az akkumulátor hosszú élettartamát
- Töltésszintjelző kimutatja az akkumulátor töltöttségi szintjét
- Rugalmas akkumulátor rendszerrel - Milwaukee® M12™ akkumulátorokkal működik

M12 BS

M12™ SZUPERKOMPAKT SZALAGFÜRÉSZ



- Kompakt és könnyű kialakítás az egy kézzel történő vágásért, a fej feletti végzett munkákhoz és a nehezen hozzáférhető munkaterületekhez
- REDLINK™ túlterhelés védelmi elektronika a gépben és az akkumulátorban, kategóriájában a legjobb tartósságot biztosítja
- Sokoldalú - különböző anyagok vágásához: acél, rozsdamentes acél, réz, műanyag, alumínium
- Hidegvágás - szikra- és zajmentes
- Tiszta vágás - kiegyensúlyozott fogantyú kialakítás 8 golyós csapágygylal megtámasztott fűrészlappal kombinálva kategóriájában a legkiválóbb vágásért
- Egyedi cellafigyelő rendszer optimalizálja a működési időt és biztosítja az akkumulátor hosszú élettartamát
- Töltésszintjelző és LED fény
- A REDLITHIUM-ION™ akkumulátor kitűnő minőségű konstrukciót és elektronikát kínál, valamint lemerülés-biztos, így hosszabb működési időt és hosszabb ideig tartó munkavégzést biztosít az akkumulátor élettartama alatt
- Rugalmas akkumulátor rendszerrel - Milwaukee® M12™ akkumulátorokkal működik
- 18 fogú fűrészlappal szállítva

M12 FCOT

M12 FUEL

M12 FUEL™ SZUPERKOMPAKT VÁGÓSZERSZÁM



- Gyors, pontos vágás, akár 20 000 ford./perc
- Optimalizált ergonomikus kialakítás a legjobb irányításért és egykezes használathoz. Csupán 1,1 kg és 226 mm hosszú
- Többféle anyagvágó képességgel, különböző fűrészlapokkal (fémvágó tárcsa, karbid vágókörong, gyémánt vágótárcsa)
- Ideális acél, rozsdamentes acél, színesfémek, gipszkarton, szálcement, műanyag és kerámia vágására
- Könnyen beállítható védőburkolat és egyedülálló előre / hátra beállítható különböző vágási pozíciókban
- Gyorsan kioldható porvédő mélységbeállítással és opcionális porszivó csatlakozással
- Milwaukee® tervezésű és gyártású, szénkefe nélküli POWERSTATE™ motor: nagyobb teljesítményt nyújt kompaktabb méretben
- REDLINK PLUS™ intelligens elektronika: a fejlett digitális túlterhelésvédelem az akkumulátor és a gép védelméért, javítja a gép teljesítményét terhelés alatt
- A REDLITHIUM-ION™ akkumulátor kitűnő minőségű konstrukciót és elektronikát kínál, valamint lemerülés-biztos, így hosszabb működési időt és hosszabb ideig tartó munkavégzést biztosít az akkumulátor élettartama alatt

M12 BPS

M12™ SZUPERKOMPAKT POLÍROZÓ/CSISZOLÓ



- Két sebességfokozat (0-2800 / 0-8300 ford/perc) polírozáshoz és csiszoláshoz
- REDLINK™ túlterhelés védelmi elektronika a gépben és az akkumulátorban, kategóriájában a legjobb tartósságot biztosítja
- Akár 76 mm-es polírozó szivacs és 50 mm csiszolótalp a gyors munkavégzéshez
- A hosszú működési idő lehetővé teszi a gyakori alkalmazások elvégzését egy töltéssel
- Kompakt kialakítás, csupán 130 mm hosszú, lehetővé teszi a nehezen hozzáférhető helyek elérését
- A tengelyretesz lehetővé teszi a gyors, szerszám nélküli tartozékcsere
- Levehető, két pozícióban állítható pótfogantyú
- Egyedi cellafigyelő rendszer optimalizálja a működési időt és biztosítja az akkumulátor hosszú élettartamát
- A REDLITHIUM-ION™ akkumulátor kitűnő minőségű konstrukciót és elektronikát kínál, valamint lemerülés-biztos, így hosszabb működési időt és hosszabb ideig tartó munkavégzést biztosít az akkumulátor élettartama alatt
- Rugalmas akkumulátor rendszerrel - Milwaukee® M12™ akkumulátorokkal működik

	C12 RT-0
Feszültség (V)	12
Akkumulátor típusa	Li-ion
Akkumulátor kapacitás (Ah)	-
Akkumulátorral együtt szállítva	0
Töltő	-
Üresjárat fordulatszám (ford/perc)	5000 - 32,000
Befogógyűrű mérete (mm)	3.2
Súly akkumulátorral (kg)	0.6
Kiszerve	-
Cikkszám	4933427183
EAN kód	4002395239030

	M12 BS-0	M12 BS-402C
Feszültség (V)	12	12
Akkumulátor típusa	Li-ion	Li-ion
Akkumulátor kapacitás (Ah)	-	4.0
Akkumulátorral együtt szállítva	0	2
Töltő	-	80 perc
Üresjárat fordulatszám (ford/perc)	0 - 85	0 - 85
Vágási kapacitás (mm)	41 x 41	41 x 41
Hossz (mm)	687.57	687.57
Súly akkumulátorral (kg)	-	3.2
Kiszerve	-	Kitbox
Cikkszám	4933431310	4933441805
EAN kód	4002395242092	4002395002344

	M12 FCOT-0	M12 FCOT-422X
Feszültség (V)	12	12
Akkumulátor típusa	Li-ion	Li-ion
Akkumulátor kapacitás (Ah)	-	1x 2.0 + 1x 4.0
Akkumulátorral együtt szállítva	0	2
Töltő	-	80 perc
Üresjárat fordulatszám (ford/perc)	20,000	20,000
Max. vágási mélység (mm)	16.3	16.3
Tárcsa átmérő (mm)	76	76
Befogótüske mérete (mm)	10	10
Súly akkumulátorral (kg)	-	1.1
Kiszerve	-	Heavy Duty koffer
Cikkszám	4933464618	4933464619
EAN kód	4058546225636	4058546225643

	M12 BPS-0	M12 BPS-421X
Feszültség (V)	12	12
Akkumulátor típusa	Li-ion	Li-ion
Akkumulátor kapacitás (Ah)	-	1 x 2.0 + 1 x 4.0
Akkumulátorral együtt szállítva	0	2
Töltő	-	40 perc
Üresjárat ford.sz. 1. seb. fokozat (ford/perc)	0 - 2800	0 - 2800
Üresjárat ford.sz. 2. seb. fokozat (ford/perc)	0 - 8300	0 - 8300
Tárcsa átmérő (mm)	76	76
Tengelymenet	M9 x 0.75	M9 x 0.75
Súly akkumulátorral (kg)	-	1.0
Kiszerve	-	Heavy Duty koffer
Cikkszám	4933447791	4933447799
EAN kód	4002395006557	4002395006564

M12 HV

M12™ SZUPERKOMPAKT PORSZÍVÓ



- Kiváló szívóerő fához, fémhez és különböző törmelékhez
- Áttetsző ablak a forgácsgyűjtő tartályon
- Reteszeltető kapcsoló
- Különböző tartozékok kisebb vagy nagyobb területek tisztításához
- A kompakt kialakításának köszönhetően könnyen tisztíthatóak a nehezen hozzáférhető helyek
- Biztonságosan zárható zár, hogy a törmelék ne szóródjon szét
- Rugalmas akkumulátor rendszerrel - Milwaukee® M12™ akkumulátorokkal működik

	M12 HV-0
Feszültség (V)	12
Akkumulátor típusa	Li-ion
Akkumulátor kapacitás (Ah)	–
Akkumulátorral együtt szállítva	0
Töltő	–
Levegő mennyisége (l/perc)	934
Levegőáramlás mértéke (m³/óra)	56
Max. vákuum (mbar)	31.1
Kapacitás (szilárd) (l)	0.6
Tömlő átmérő (mm)	22.5
Súly akkumulátorral (kg)	1.2
Kiszerve	–
Cikkszám	4933448390
EAN kód	4002395262908

M12 GG

M12™ SZUPERKOMPAKT ZSÍRZÓPISZTOLY



- Erőteljes 12 voltos motor több, mint 562 bar nyomással
- REDLINK™ túlterhelés védelmi elektronika a gépben és az akkumulátorban, kategóriájában a legjobb tartósságot biztosítja
- Osztályában a legjobb működési idővel - töltésenként akár 7 tubust is adagol
- Kiváló egyensúly és ergonómia - csupán 355 mm és 3,2 kg
- Légtelenítő szelep - légtelenítő rendszer a gyors levegő áramlásért
- Beépített tömlő tárolás, válheveder - a kezelő kényelméért és a kevesebb állásidőért
- Három módon történő betöltés - ömlesztve, zsírpattonnal és szivattyúzással
- Zsírpattón kapacitás 400 ml, ömlesztett zsír kapacitása 473 ml
- Egyedi cellafigyelő rendszer
- Beépített töltésszintjelző és LED fény
- A REDLITHIUM-ION™ akkumulátor kitűnő minőségű konstrukciót és elektronikát kínál, valamint lemerülés-biztos, így hosszabb működési időt és hosszabb ideig tartó munkavégzést biztosít az akkumulátor élettartama alatt
- Rugalmas akkumulátor rendszerrel - Milwaukee® M12™ akkumulátorokkal működik
- 914 x 14,4 mm nagynyomású flexibilis zsírcsővel szállítva

	M12 GG-0	M12 GG-401B
Feszültség (V)	12	12
Akkumulátor típusa	Li-ion	Li-ion
Akkumulátor kapacitás (Ah)	–	4.0
Akkumulátorral együtt szállítva	0	1
Töltő	–	80 perc
Nyomás (bar)	562	562
Súly akkumulátorral (kg)	–	3.2
Kiszerve	–	Szerszámtáska
Cikkszám	4933440435	4933441675
EAN kód	4002395000951	4002395001903

M12 PCG/310

M12™ SZUPERKOMPAKT TÖMÍTŐANYAG- ÉS RAGASZTÓPISZTOLY 310 ML KARTUSTARTÓVAL



- Akár 1780 N nyomóerő
- REDLINK™ túlterhelés védelmi elektronika a gépben és az akkumulátorban, kategóriájában a legjobb tartósságot biztosítja
- Optimális teljesítmény az összes ragasztónál és tömítőanyagnál
- A csöpögésgátló megelőzi a ragasztó utáncsöpögését, ha a kapcsoló kioldott állapotban van
- 6 fokozatú előválasztóval szabályozható kinyomósebesség
- Nagyméretű kinyomófej biztosítja az állandó áramlást, csökkenti a visszafolyást és kinyomja az összes tömítőanyagot a kartusból
- Egyedi cellafigyelő rendszer optimalizálja a működési időt és biztosítja az akkumulátor hosszú élettartamát
- Töltésszintjelző kimutatja az akkumulátor töltöttségi szintjét
- A REDLITHIUM-ION™ akkumulátor kitűnő minőségű konstrukciót és elektronikát kínál, valamint lemerülés-biztos, így hosszabb működési időt és hosszabb ideig tartó munkavégzést biztosít az akkumulátor élettartama alatt
- Rugalmas akkumulátor rendszerrel - Milwaukee® M12™ akkumulátorokkal működik

	M12 PCG/310C-0	M12 PCG/310C-201B
Feszültség (V)	12	12
Akkumulátor típusa	Li-ion	Li-ion
Akkumulátor kapacitás (Ah)	–	2.0
Akkumulátorral együtt szállítva	0	1
Töltő	–	40 perc
Max. kinyomó erő (N)	1780	1780
Fordulatszám szabályozás	6	6
Alapartozék	310 ml kartustartó	310 ml kartustartó
Súly akkumulátorral (kg)	–	1.9
Kiszerve	–	Szerszámtáska
Cikkszám	4933441783	4933441655
EAN kód	4002395002269	4002395001866

M12 PCG/400

M12™ SZUPERKOMPAKT TÖMÍTŐANYAG- ÉS RAGASZTÓPISZTOLY 400 ML TUBUSSAL



- Akár 1780 N nyomóerő
- REDLINK™ túlterhelés védelmi elektronika a gépben és az akkumulátorban, kategóriájában a legjobb tartósságot biztosítja
- Optimális teljesítmény az összes ragasztónál és tömítőanyagnál
- A csöpögésgátló megelőzi a ragasztó utáncsöpögését, ha a kapcsoló kioldott állapotban van
- 6 fokozatú előválasztóval szabályozható kinyomósebesség
- Nagyméretű kinyomófej biztosítja az állandó áramlást, csökkenti a visszafolyást és kinyomja az összes tömítőanyagot a kartusból
- Egyedi cellafigyelő rendszer optimalizálja a működési időt és biztosítja az akkumulátor hosszú élettartamát
- Töltésszintjelző kimutatja az akkumulátor töltöttségi szintjét
- A REDLITHIUM-ION™ akkumulátor kitűnő minőségű konstrukciót és elektronikát kínál, valamint lemerülés-biztos, így hosszabb működési időt és hosszabb ideig tartó munkavégzést biztosít az akkumulátor élettartama alatt
- Rugalmas akkumulátor rendszerrel - Milwaukee® M12™ akkumulátorokkal működik

	M12 PCG/400A-0	M12 PCG/400A-201B
Feszültség (V)	12	12
Akkumulátor típusa	Li-ion	Li-ion
Akkumulátor kapacitás (Ah)	–	2.0
Akkumulátorral együtt szállítva	0	1
Töltő	–	40 perc
Max. kinyomó erő (N)	1780	1780
Fordulatszám szabályozás	6	6
Alapartozék	400 ml alumínium tubus	400 ml alumínium tubus
Súly akkumulátorral (kg)	–	1.9
Kiszerve	–	–
Cikkszám	4933441780	4933441655
EAN kód	4002395002276	4002395001880

M12 PCG/600

M12™ SZUPERKOMPAKT TÖMÍTŐANYAG- ÉS RAGASZTÓPISZTOLY 600 ML TUBUSSAL



- Akár 1780 N nyomóerő
- REDLINK™ túlterhelési védelmi elektronika a gépben és az akkumulátorban, kategóriájában a legjobb tartósságot biztosítja
- Optimális teljesítmény az összes ragasztónál és tömítőanyagnál
- A csőpöngésgátló megelőzi a ragasztó utáncsőpöngését, ha a kapcsoló kioldott állapotban van
- 6 fokozatú előválasztóval szabályozható kinyomósebesség
- Nagyméretű kinyomófej biztosítja az állandó áramlást, csökkenti a visszafolyást és kinyomja az összes tömítőanyagot a kartusból
- Egyedi cellafügyelő rendszer optimalizálja a működési időt és biztosítja az akkumulátor hosszú élettartamát
- Töltésszintjelző kimutatja az akkumulátor töltöttségi szintjét
- A REDLITHIUM-ION™ akkumulátor kitűnő minőségű konstrukciót és elektronikát kínál, valamint lemerülés-biztos, így hosszabb működési időt és hosszabb ideig tartó munkavégzést biztosít az akkumulátor élettartama alatt
- Rugalmas akkumulátor rendszerrel - Milwaukee® M12™ akkumulátorokkal működik

C12 PC

M12™ SZUPERKOMPAKT RÉZCSÓVÁGÓ



- A nagy teljesítményű Milwaukee® rézcsővágó 500 percenkénti fordulattal a 12 mm-es rézcsövet kevesebb, mint 3 másodperc alatt vágja el
- REDLINK™ túlterhelési védelmi elektronika a gépben és az akkumulátorban, kategóriájában a legjobb tartósságot biztosítja
- Automatikusan záródó, szerelt rézcső vágásához kifejlesztett vágómechanizmus automatikusan beállással a cső méretéhez, rögzítéstől való minimum távolság: 37 mm
- A cső méretéhez automatikusan beálló szorítópofák
- Teljesen fémmel védett első kiképzés – rozsdá és korróziómentes vágás
- Karcsú soft grip fogantyú
- Egyedi cellafügyelő rendszer optimalizálja a működési időt és biztosítja az akkumulátor hosszú élettartamát
- Beépített töltésszintjelző és LED fény - a kényelmes használatért és a nehezen belátható helyek megvilágításáért
- Rugalmas akkumulátor rendszerrel - Milwaukee® M12™ akkumulátorokkal működik

	C12 PC-0	
Feszültség (V)	12	
Akkumulátor típusa	Li-ion	
Akkumulátor kapacitás (Ah)	–	
Akkumulátorral együtt szállítva	0	
Töltő	–	40 perc
Max. kinyomó erő (N)	1780	1780
Fordulatszám szabályozás	6	6
Alaptartozék	600 ml alumínium tubus	600 ml alumínium tubus
Súly akkumulátorral (kg)	–	1.9
Kiszerezve	–	Szerszámtáska
Cikkszám	4933441786	4933441670
EAN kód	4002395002283	4002395001897

C12 PPC

M12™ SZUPERKOMPAKT PEX VÁGÓ

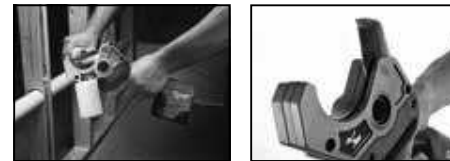

- Masszív vágási nyomás: 175 kg/cm²
- REDLINK™ túlterhelési védelmi elektronika a gépben és az akkumulátorban, kategóriájában a legjobb tartósságot biztosítja
- Erőteljes mechanizmus: 50 mm-es PEX cső vágása 3 másodperc alatt
- Heavy duty teljesen fém hajtóműház és hajtómű a kiváló tartósságért és maximum nyomatékért
- Változtatható vágási sebesség a teljesen kontrollálható vágáshoz
- Nagyon éles fűrészlap a forgácsmentes vágásért
- A hatékony mechanizmusnak köszönhetően egyetlen feltöltéssel több, mint 200 vágás ejtethető
- Egyedi cellafügyelő rendszer optimalizálja a működési időt és biztosítja az akkumulátor hosszú élettartamát
- Beépített töltésszintjelző és LED fény - a kényelmes használatért és a nehezen belátható helyek megvilágításáért
- Rugalmas akkumulátor rendszerrel - Milwaukee® M12™ akkumulátorokkal működik

	C12 PPC-0	
Feszültség (V)	12	
Akkumulátor típusa	Li-ion	
Akkumulátor kapacitás (Ah)	–	
Akkumulátorral együtt szállítva	0	
Töltő	–	
Vágási kapacitás (mm)	50	
Üresjárati fordulatszám (ford/perc)	0 - 500	
Súly akkumulátorral (kg)	1.9	
Kiszerezve	–	
Cikkszám	4933416550	
EAN kód	4002395237203	

M12 CC

M12™ SZUPERKOMPAKT AKKUMULÁTOROS KÁBELVÁGÓ



- Kiváló vágási átmérő 32 mm - az erőteljes szorítópofák könnyedén átvágják a nagy átmérőjű kábeleket is
- REDLINK™ túlterhelési védelmi elektronika a gépben és az akkumulátorban, kategóriájában a legjobb tartósságot biztosítja
- Hosszabb működési idő - akár 60 db 4 x 35 mm² vágást tesz lehetővé
- Kompakt fejrész - közvetlenül elérhetőek a panelben vagy a kapcsolószekrényben lévő kábelek racsni vagy hosszú hajlított fogók nélkül is
- Kiváló vágási minőség - Milwaukee® mérnöki pontosságú élekek köszönhetően lapos, kerekített kábel vágása lehetséges
- Automatikusan kioldó kar - lehetővé teszi az ismételt gyors vágásokat
- Egyedi cellafügyelő rendszer optimalizálja a működési időt és biztosítja az akkumulátor hosszú élettartamát
- Beépített töltésszintjelző és LED fény
- A REDLITHIUM-ION™ akkumulátor kitűnő minőségű konstrukciót és elektronikát kínál, valamint lemerülés-biztos, így hosszabb működési időt és hosszabb ideig tartó munkavégzést biztosít az akkumulátor élettartama alatt
- Rugalmas akkumulátor rendszerrel - Milwaukee® M12™ akkumulátorokkal működik

	M12 CC-0	
Feszültség (V)	12	
Akkumulátor típusa	Li-ion	
Akkumulátor kapacitás (Ah)	–	
Akkumulátorral együtt szállítva	0	
Töltő	–	
Max. vágási átmérő (mm)	32	
Vágóerő (kN)	32	
Fordulatszám szabályozás	2	
Súly akkumulátorral (kg)	–	3.0
Kiszerezve	–	
Cikkszám	4933431600	
EAN kód	4002395242832	

C12 JSR

M12™ SZUPERKOMPAKT RÁDIÓ MP3 CSATLAKOZÁSSAL



- A fejlett hangtechnológia optimális és tiszta vételt biztosít
- Használható M12™ akkumulátorral vagy 230 V hálózatról
- 8 órás működési idő Milwaukee® M12™ akkumulátorral
- Az időjárás viszonyosságai ellen védett tároló megvédi az MP3 lejátszót és az egyéb audio eszközöket
- Digitális hangoló a pontos szignál kiválasztásáért
- Gomb az azonnali lenémítésre
- 220-240 voltos adapter, 3,5 mm jack dugó iPod csatlakoztatásához
- Rugalmas akkumulátor rendszerrel - Milwaukee® M12™ akkumulátorokkal működik

M12 JSSP

M12™ BLUETOOTH® HANGSZÓRÓ



- Fejlett Bluetooth® technológia
- Vezeték nélküli hordozható elektronikai egység, akár 10 m távolságra
- Erőteljes, tiszta hangzás
- Prémium hangszóró mély hangzással
- Pára, víz és a törmelék bejutása ellen védett
- Gumibevonotú borítás, fém rács
- 2.1 A USB töltő, telefon, tablet töltő és média lejátszó töltésére
- Akár 25 órás működési idő töltésenként M12™ 4,0 Ah akkumulátorral
- Rugalmas akkumulátor rendszerrel - Milwaukee® M12™ akkumulátorokkal működik

M12-18 JSSP

M12™ - M18™ BLUETOOTH® HANGSZÓRÓ



- Fejlett Bluetooth® technológia
- Bluetooth® vezeték nélküli hatótávolság akár 30 m távolságra
- Rugalmas akkumulátor rendszerrel - az összes Milwaukee® M12™ és M18™ akkumulátorral működik
- IP54 víznek és pornak ellenálló
- Erőteljes, tiszta hangzás
- 2.1 A USB töltő, telefon, tablet és média lejátszó töltésére
- Kiváló minőségű mélysugárzó



	C12 JSR-0
Feszültség (egyenáram) (V)	12
Feszültség (váltóáram) (V)	220-240
Akkumulátor típusa	Li-ion
Akkumulátor kapacitás (Ah)	-
Akkumulátorral együtt szállítva	0
Töltő	-
Méreték (mm)	267 x 102 x 178
Súly (kg)	1.8
Kiszervele	-
Cikkszám	4933416365
EAN kód	4002395237098

	M12 JSSP-0
Feszültség (V)	12
Akkumulátor típusa	Li-ion
Akkumulátor kapacitás (Ah)	-
Akkumulátorral együtt szállítva	0
Töltő	-
Méreték (mm)	105.5 x 153
Hangszóró teljesítmény (W)	5
Súly (kg)	0.5
Kiszervele	-
Cikkszám	4933448380
EAN kód	4002395262892

	M12-18 JSSP-0
Feszültség (V)	12, 18
Akkumulátor típusa	Li-ion
Akkumulátor kapacitás (Ah)	-
Akkumulátorral együtt szállítva	0
Töltő	-
Méreték (mm)	360 x 165 x 165
Hangszóró teljesítmény (W)	40
Súly akkumulátorral (kg)	2.3
Kiszervele	-
Cikkszám	4933459275
EAN kód	4058546002411

M12 FPP2A

M12 FUEL™ ERŐCSOMAG

- M12 FPD - M12 FUEL™ szuperkompakt ütvefúró-csavarozó
- M12 FID - M12 FUEL™ szuperkompakt 1/4" Hex ütvecsavarozó



	M12 FPP2A-402X	M12 FPP2A-602X
Feszültség (V)	12	12
Akkumulátor típusa	Li-ion	Li-ion
Akkumulátor kapacitás (Ah)	4.0	6.0
Akkumulátorral együtt szállítva	2	2
Töltő	80 perc	90 perc
Kiszerve	Heavy Duty koffer	Heavy Duty koffer
Cikkszám	4933459808	4933459810
EAN kód	4058546029807	4058546029821

M12 FPP2B

M12 FUEL™ ERŐCSOMAG

- M12 FPD - M12 FUEL™ szuperkompakt ütvefúró-csavarozó
- M12 CH - M12 FUEL™ szuperkompakt SDS-Plus kalapács



	M12 FPP2B-402X	M12 FPP2B-602X
Feszültség (V)	12	12
Akkumulátor típusa	Li-ion	Li-ion
Akkumulátor kapacitás (Ah)	4.0	6.0
Akkumulátorral együtt szállítva	2	2
Töltő	80 perc	90 perc
Kiszerve	Heavy Duty koffer	Heavy Duty koffer
Cikkszám	4933459812	4933459813
EAN kód	4058546029845	4058546029852

M12 BPP2D

M12™ ERŐCSOMAG

- M12 BDD - M12™ szuperkompakt fúrócsavarozó
- C12 MT - M12™ szuperkompakt multi-tool



	M12 BPP2D-402B
Feszültség (V)	12
Akkumulátor típusa	Li-ion
Akkumulátor kapacitás (Ah)	4.0
Akkumulátorral együtt szállítva	2
Töltő	80 perc
Kiszerve	Szerszámtáska
Cikkszám	4933441250
EAN kód	4002395001316

M12 BPP3A

M12™ ERŐCSOMAG

- M12 BDD - M12™ szuperkompakt fúrócsavarozó
- M12 BID - M12™ szuperkompakt 1/4" ütvecsavarozó
- M12 TLED - M12™ LED lámpa



	M12 BPP3A-202B
Feszültség (V)	12
Akkumulátor típusa	Li-ion
Akkumulátor kapacitás (Ah)	2.0
Akkumulátorral együtt szállítva	2
Töltő	40 perc
Kiszerve	Szerszámtáska
Cikkszám	4933441225
EAN kód	4002395001262

M12 BPP2B

M12™ ERŐCSOMAG

- M12 BPD - M12™ szuperkompakt ütvefúró-csavarozó
- M12 BID - M12™ szuperkompakt 1/4" ütvecsavarozó



	M12 BPP2B-421C
Feszültség (V)	12
Akkumulátor típusa	Li-ion
Akkumulátor kapacitás (Ah)	1 x 2.0 + 1 x 4.0
Akkumulátorral együtt szállítva	2
Töltő	80 perc
Kiszerve	Szerszámtáska
Cikkszám	4933443497
EAN kód	4002395004614

M12 BPP2C

M12™ ERŐCSOMAG

- M12 BDD - M12™ szuperkompakt fúrócsavarozó
- C12 HZ - M12™ szuperkompakt univerzális fűrész



	M12 BPP2C-402B
Feszültség (V)	12
Akkumulátor típusa	Li-ion
Akkumulátor kapacitás (Ah)	4.0
Akkumulátorral együtt szállítva	2
Töltő	80 perc
Kiszerve	Szerszámtáska
Cikkszám	4933441230
EAN kód	4002395001279

M12 BPP4A

M12™ ERŐCSOMAG

- M12 BDD - M12™ szuperkompakt fúrócsavarozó
- M12 BID - M12™ szuperkompakt ütvecsavarozó
- C12 HZ - M12™ szuperkompakt univerzális fűrész
- M12 TLED - M12™ LED lámpa



	M12 BPP4A-202B
Feszültség (V)	12
Akkumulátor típusa	Li-ion
Akkumulátor kapacitás (Ah)	2.0
Akkumulátorral együtt szállítva	2
Töltő	40 perc
Kiszerve	Szerszámtáska
Cikkszám	4933441240
EAN kód	4002395001293



M12

#MILWAUKEETOOL f @ WWW.MILWAUKEETOOL.HU

M12 IC

**M12™ SZUPERKOMPAKT
M-SPECTOR 360°
VIZSGÁLÓKAMERA**



M12

M12 IC AV3

**M12™ DIGITÁLIS
VIZSGÁLÓKAMERA**

M12



- 270 fokban forgatható kijelző: lehetővé teszi a felhasználó számára a legmegfelelőbb képkalkotást
- Optimális 68,6 mm LCD kijelző: a digitális képnek és nagyobb képkijelzőnek köszönhetően éles és világos képet kapunk
- 9 mm-es 640 x 480 felbontású digitális képérzékelés: kiváló képminőség közel fele akkora méretben
- 4 térhatású LED lámpa: osztályában a legélesebb képet készíti árnyék és tükröződés nélkül
- Az alumínium csatlakozófejek és a jobb hajlékonyságnak köszönhetően a kábel páratlan tartósságot és manőverezhetőséget biztosít
- A REDLITHIUM-ION™ akkumulátor kitűnő minőségű konstrukciót és elektronikát kínál, valamint lemerülés-biztos, így hosszabb működési időt és hosszabb ideig tartó munkavégzést biztosít az akkumulátor élettartama alatt
- Rugalmas akkumulátor rendszerrel - Milwaukee® M12™ akkumulátorokkal működik
- Tartozékok: akasztó, mágnes és tűkr segít a felderítésben

- Eltávolítható képernyőkonzol
- M12™ digitális vizsgálókamera 4 x zoom és elforgatható képernyő
- Optimális 85 mm LCD kijelző: a digitális képnek és nagyobb képkijelzőnek köszönhetően éles és világos képet kapunk
- 12 mm-es 320 x 240 digitális képszenzor, kiváló képminőség, jobb és nagyobb kijelző
- 4 térhatású LED lámpa: osztályában a legélesebb képet készíti árnyék és tükröződés nélkül
- 8 GB SD memóriakártyával és 2,7 m digitális kábellel szállítjuk
- Az alumínium csatlakozófejek és a jobb hajlékonyságnak köszönhetően a kábel páratlan tartósságot és manőverezhetőséget biztosít
- Csuklós kábelefejtoldalak elérhető tartozékként
- Rugalmas akkumulátor rendszerrel - Milwaukee® M12™ akkumulátorokkal működik

	M12 IC-0 (S)	M12 IC-201C (S)
Feszültség (V)	12	12
Akkumulátor típusa	Li-ion	Li-ion
Akkumulátor kapacitás (Ah)	-	2.0
Akkumulátorral együtt szállítva	0	1
Töltő	-	40 perc
Kijelző mérete (mm)	68	68
Kijelző felbontása (pixelek)	320 x 240	320 x 240
Kamera kábel átmérője (mm)	9	9
Kamera kábel hossza (mm)	914	914
Súly akkumulátorral (kg)	-	0.6
Kiszerve	-	Szerszámkoffer
Cikkszám	4933431615	4933441680
EAN kód	4002395241774	4002395001910

	M12 IC AV3-201C
Feszültség (V)	12
Akkumulátor típusa	Li-ion
Akkumulátor kapacitás (Ah)	2.0
Akkumulátorral együtt szállítva	1
Töltő	40 perc
Kijelző mérete (mm)	85
Kijelző felbontása (pixelek)	320 x 240
Kamera kábel átmérője (mm)	12
Kábel hossza (m)	2.7
Zoom	4x
Súly akkumulátorral (kg)	0.7
Kiszerve	Szerszámkoffer
Cikkszám	4933451367
EAN kód	4002395159994

2309-60

ALKALINE VIZSGÁLÓKAMERA



- Optimális 65.8 mm LCD kijelző: a digitális képnek és nagyobb képkijelzőnek köszönhetően éles és világos képet kapunk
- 9 mm-es 320 x 240 felbontású digitális képerzékelés: kiváló képminőség közel fele akkora méretben
- Könnyűsúlyú, 0,5 kg alatti kivitel
- Tükröződés elleni funkció a jobb láthatóságért
- A tartozék 9V-os alkaline akku egy óránál hosszabb folyamatos üzemidőt biztosít

	2309-60
Feszültség (V)	9
Akkumulátor típusa	2 x AA
Kijelző mérete (mm)	65.8
Kijelző felbontása (pixelek)	320 x 240
Kamera kábel átmérője (mm)	9
Kábel hossza (m)	0.914
Súly akkumulátorral (kg)	0.5
Kiszerve	Szerszámkoffer
Cikkszám	4933451526
EAN kód	4002395143535



2205-40

VILLÁS MÉRŐKÉSZÜLÉK (NYITOTT LAKATFOGÓ) VILLANYSZERELŐNEK

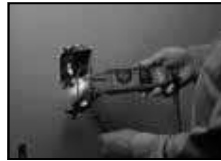

- True RMS – valódi effektív érték mérésel
- Nagy kontraszt, könnyen leolvasható kijelző
- Beépített érintkezés nélküli feszültségvizsgálat
- CAT III 1000 V/CAT IV 600 V a megnövelt biztonságért
- Robosztus gumibevonatú fogantyú a tartósságért
- Beépített LED fény – a munkaterület megvilágítására
- Egy kézzel állítható funkciókapcsoló
- Egyszerűsített, könnyű használat, kifejezetten villanyszerelők számára tervezve
- Mérőkábel kimenettel és 2 x AA elemmel szállítva

	2205-40
Nyitott lakatfogó (mm)	16
Áramerősség AC (váltóáram)	200
Feszültség (váltóáram) (V)	1000
Feszültség (egyenáram) (V)	1000
Kóboráram mérés	Igen
Ellenállás (kΩ)	40
Hangjel zárt áramkör esetén	Igen
Akkumulátor típusa	2 x AA
Súly akkumulátorral (kg)	0.3
Kiszerve	Szerszám táská
Cikkszám	4933416972
EAN kód	4002395238026



2212-20

AUTOMATIKUS FESZÜLTÉG/ FOLYTONOSSÁG VIZSGÁLÓ



- Tizedes jegyes mérési eredményeket biztosít, és kijelzi azokat könnyen olvasható, háttér világítású LCD kijelzőn
- Automatikusan meghatározza a feszültség vagy folytonosság vizsgálatok szükségességét, és megfelelő felbontással kijelzi az összes mérési eredményt
- Kompatibilis a hordozásra vagy felszerelésre szánt tartozékokkal
- LED munkavilágítás a kis megvilágítású területekhez
- Dupla LED-es fény- és hangjelzők a vizsgálati eredmények gyors és kényelmes kijelzéséért
- Cserélhető mérővezetékek a nagyobb rugalmasságért
- Robosztus burkolat védi a mérőműszert bármely környezetben

	2212-20
Feszültség váltó/egyenáram (V)	600
Hőmérséklet tartomány (°C)	0 - 50
Biztonsági besorolás	CAT IV 600 V
Hangjel zárt áramkör esetén	Igen
Akkumulátor típusa	2 x AAA
Súly akkumulátorral (kg)	0.3
Kiszerve	-
Cikkszám	4933447776
EAN kód	4002395006526



2216-40

KIS MULTIMÉRŐ



- True RMS – valódi effektív érték mérésel
- CAT III 600 V a megnövelt biztonságért
- Erős gumibevonat a tartósságért és a biztos tartásért
- Egy kézzel állítható funkciókapcsoló
- Jellemzői a villanyszerelő igényeinek megfelelően kialakítva
- Automatikus átmenet mV-ra
- Elektromos mérővezetékekkel és 2 x AA elemmel szállítva

	2216-40
Áramerősség AC/DC (egyen- és váltóáram)	10
Feszültség (váltóáram) (V)	6.00 mV - 600
Feszültség (egyenáram) (V)	600
Kóboráram mérés	Nem
Ellenállás (kΩ)	40,000
Hangjel zárt áramkör esetén	Igen
Frekvencia (Hz)	10 kHz - 50 kHz
Akkumulátor típusa	2 x AA
Súly akkumulátorral (kg)	0.4
Kiszerve	-
Cikkszám	4933427309
EAN kód	4002395240128

2217-40 DIGITÁLIS MULTIMÉRŐ



- True RMS – valódi effektív érték méréssel
- Nagy kontraszt, könnyen leolvasható kijelző
- Mérési kategória CAT III 600 V – a megnövelt biztonságért
- Egy kézzel állítható funkciókapcsoló
- Jellemzői a villanyszerelők igényeinek megfelelően kialakítva
- Lo-Z. - mindig pontos leolvást biztosít
- Érintéssel történő hőmérsékletmérés
- Vezetősín tartozék csatlakoztatásához
- Elektromos mérővezetékekkel, termovezetékekkel és 2 x AA elemmel szállítva

2235-40 KIS LAKATFOGÓ



- True RMS – valódi effektív érték méréssel
- Mérési kategória CAT III 600 V – a megnövelt biztonságért
- Erős gumibevonat a tartósságért és a biztos tartásért
- Beépített LED fény - a munkaterület megvilágításához
- Egy kézzel állítható funkciókapcsoló
- A vékony szorító profilnak köszönhetően könnyen mérhetőek a vezetékek a panelekben vagy a kábelkötegekben
- Elektromos mérővezetékekkel és 2 x AA elemmel szállítva

2267-40 LÉZERES HŐMÉRŐ



- 10 : 1 távolság-pont arány: 1 méteres pontot 10 méteres távolságból képes mérni
- -30°C és 400°C közötti hőmérséklet mérésére
- Prémium LCD kijelző a könnyű olvashatóságért
- Leegyszerűsített gombok és beállítás a gyorsabb szkennelésért
- Erős gumibevonat védi a lencsét és a képernyőt a közvetlen ütéstől

2200-40 ELEKTROMOS FESZÜLTSGMÉRŐ



- Széles 50-1000 AC közötti feszültség tartalom
- CAT IV 1000 V a legmagasabb biztonsági kategória
- Fázisjelzés
- Zöld ellenőrző lámpa jelzi, ha a műszer be van kapcsolva
- Erős hang jelzi az elektromos feszültséget
- Villogó vörös fény jelzi az elektromos feszültséget
- Ki/Be kapcsoló gomb
- Zsebcsipető a könnyű tárolásért

2217-40

Áramerősség AC/DC (egyen- és váltóáram)	10
Feszültség váltó/egyenáram (V)	600
Kóboráram mérés	Igen
Ellenállás (kΩ)	40.000
Hangjel zárt áramkör esetén	Igen
Kapacitás (µF)	1000
Hőmérséklet érintőkábelrel (°C)	-40 - +538
Frekvencia (Hz)	2.00 Hz - 50.00 kHz
Akkumulátor típusa	2 x AA
Súly akkumulátorral (kg)	0.4
Kiszereelve	Szerszámtáska
Cikkszám	4933416976
EAN kód	4002395238064

2235-40

Fogónyílás (mm)	25
AC (váltóáram) amper (A)	400
Feszültség váltó/egyenáram (V)	600
Kóboráram mérés	Nem
Ellenállás (kΩ)	0.4
Hangjel zárt áramkör esetén	Igen
Akkumulátor típusa	2 x AA
Súly akkumulátorral (kg)	0.3
Kiszereelve	-
Cikkszám	4933427315
EAN kód	4002395240135

2267-40

Hőmérséklet tartomány (°C)	-30 - 400
Pontosság (%)	± 2
Ismételhetőség [%]	± 0.08
Emisszivitás	0.95
Akkumulátor típusa	2 x AA
Súly akkumulátorral (kg)	0.3
Kiszereelve	-
Cikkszám	4933451906
EAN kód	4002395282159

2200-40

Feszültség (váltóáram) (V)	50 - 1000
Biztonsági besorolás	CAT IV 1000 V
Akkumulátor típusa	2 x AAA
Súly akkumulátorral (kg)	0.4
Kiszereelve	-
Cikkszám	4932352561
EAN kód	4002395372195

LDM 30

LÉZERES TÁVOLSÁGMÉRŐ 30 M



- "Point and shot" (jelöld ki és mérd) - rendszer – egy személy által történő mérés csupán egy gomb használatával
- IP54 víznek és pornak ellenálló
- Automatikus kikapcsolás és az elemek töltöttségi állapotának kijelzése
- Méter, láb / coll közti átváltás
- Nagyon keskeny kialakítás és övcsipesz a könnyű tárolásért
- Két könnyen elérhető méréshez való gomb az eszköz elő és oldallapján
- Hatótávolság méréséhez és folyamatos követéshez
- Nagy és könnyen leolvasható 3 soros LCD grafikai kijelző
- Az utolsó 3 mérés memóriában történő tárolása

LDM 45

LÉZERES TÁVOLSÁGMÉRŐ 45 M

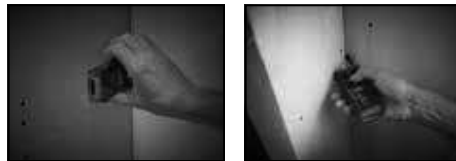

- "Point and shot" (jelöld ki és mérd) - rendszer – egy személy által történő mérés csupán egy gomb használatával
- IP54 víznek és pornak ellenálló
- Metrikus és angolszász mértékegységek
- Könnyen érínthető mérési gombok a ház elején és oldalán
- Lehetővé teszi a felhasználó számára, hogy egyetlen mérést vagy folyamatos nyomon követést hajtson végre
- Számos különböző mérési funkcióval rendelkezik, mely lehetővé teszi a felhasználó számára az értékek hozzáadását és kivonását, kiszámolható a lineáris távolság, a felület, a teljes terület és térfogat
- Nagy, háromsoros 50 mm átmérőjű LCD grafikai kijelző
- A kijelzőn a legutóbbi három mérés látható, az előzmények menü pedig az utolsó 30 mérést mutatja
- Beépített 2-pozíciós kihajtható láb a könnyű, sarokban végrehajtott mérésekhez
- Automatikus kikapcsolás és az elemek töltöttségi állapotának kijelzése
- Vékony házkialakítás a könnyű kezelhetőségért és nylon táska a biztonságos szállítás érdekében

LDM 50

LÉZERES TÁVOLSÁGMÉRŐ 50 M



- "Point and shot" (jelöld ki és mérd) - rendszer – egy személy által történő mérés csupán egy gomb használatával
- Nagyon vékony házkialakítás övcsattal a könnyű szállításért
- Terület / térfogat / indirekt magasság és szélesség mérése
- Min/Max funkció hatótávolság méréséhez és folyamatos követés
- Távolság hozzáadása és kivonása tervrajzokhoz
- Indirekt magasság mérése (Püthagorasz két ponton, három ponton, részleges magasság)
- Nagy, háromsoros LCD grafikai kijelző
- Kihajtható láb, a sarkoktól és élektől történő méréshez
- Az utolsó 20 mérés memóriában történő tárolása
- IP54 víznek és pornak ellenálló
- Automatikus kikapcsolás és az elemek töltöttségi állapotának kijelzése
- Metrikus mértékegységek

LDM 100

LÉZERES TÁVOLSÁGMÉRŐ 100 M



- "Point and shot" (jelöld ki és mérd) - rendszer – egy személy által történő mérés csupán egy gomb használatával
- IP54 víznek és pornak ellenálló
- Metrikus és angolszász mértékegységek
- Könnyen érínthető mérési gombok a ház elején és oldalán az egyedi mérésekhez és folyamatos követéshez
- Számos különböző mérési funkcióval rendelkezik, mely lehetővé teszi a felhasználó számára az értékek hozzáadását és kivonását, kiszámolható a lineáris távolság, a felület, a teljes terület és térfogat
- A digitális automatikus szintező funkció lehetővé teszi a mérés automatikus végrehajtását, amikor a mérő eléri a vízszintet (0°), továbbá növeli a pontosságot távolságok mérésekor
- Könnyű közvetett magasság és hosszúságmérés az automatikus szintező funkció használatával, mely javítja a felhasználói kényelmet a nehéz mérési helyzetekben
- Nagy, háromsoros 50 mm átmérőjű LCD grafikai kijelző
- A kijelzőn a legutóbbi három mérés látható, az előzmények menü pedig az utolsó 30 mérést mutatja
- Beépített 3-pozíciós kihajtható láb a könnyű, sarokban/élnél végrehajtott mérésekhez
- Automatikus kikapcsolás és az elemek töltöttségi állapotának kijelzése

LDM 30	
Max. mérési tartomány (m)	30
Pontosság	± 2
Kijelző	LCD
Kijelző mérete (mm)	25 x 25
Lézer osztály	2. osztály
Méret (mm)	101 x 38 x 28
Hatótávolság (m)	0.15 - 30
Akkumulátor típusa	2 x AAA
Súly akkumulátorral (kg)	0.1
Automatikus magasság követés	Nem
Püthagorasz funkció	Nem
Dőlésszög érzékelés	Nem
Magasság követés	Nem
Kiszerve	Bliстер
Cikkszám	4933459276
EAN kód	4058546002428

LDM 45	
Max. mérési tartomány (m)	45
Pontosság	± 1.5
Kijelző	LCD
Kijelző mérete (mm)	31.5 x 40
Lézer osztály	2. osztály
Méret (mm)	105 x 48 x 24
Hatótávolság (m)	0.15 - 45
Akkumulátor típusa	2 x AAA
Súly akkumulátorral (kg)	0.11
Automatikus magasság követés	Nem
Püthagorasz funkció	Nem
Dőlésszög érzékelés	Nem
Magasság követés	Nem
Kiszerve	-
Cikkszám	4933459277
EAN kód	4058546002435

LDM 50	
Max. mérési tartomány (m)	50
Pontosság	± 1.5
Lézer osztály	2. osztály
Méret (mm)	119 x 40 x 32
Hatótávolság (m)	0.05 - 50
Akkumulátor típusa	2 x AAA
Súly akkumulátorral (kg)	0.1
Püthagorasz funkció	Két ponton, három ponton, részleges magasság
Dőlésszög érzékelés	Nem
Magasság követés	Nem
Kiszerve	-
Cikkszám	4933447700
EAN kód	4002395006540

LDM 100	
Max. mérési tartomány (m)	100
Pontosság	± 1.5
Kijelző	LCD
Kijelző mérete (mm)	31.5 x 40
Lézer osztály	2. osztály
Méret (mm)	113 x 48 x 31
Hatótávolság (m)	0.15 - 100
Akkumulátor típusa	2 x AAA
Súly akkumulátorral (kg)	0.14
Automatikus magasság követés	Igen
Püthagorasz funkció	Igen
Dőlésszög érzékelés	Igen
Magasság követés	Igen
Kiszerve	-
Cikkszám	4933459278
EAN kód	4058546002442



M12 HJP

M12™ FŰTHETŐ HIBRID PUFI KABÁT

- Az M12™ 12V REDLITHIUM-ION™ akkumulátor technológiával működő Milwaukee® hibrid kabátok szénszálas fűtélemek segítségével állítják elő a hőt és terjesztik szét a mellkason és a háton
- Az egyérintéses LED-es vezérlőgomb lehetővé teszi a felhasználók számára, hogy 3 hőbeállítás közül válasszanak, ezáltal ideális hőmérsékletet biztosítva minden környezetben
- Kimagasló működési idő – akár 8 órán át is képes fűteni egy akkumulátor töltéssel (2.0 Ah)
- A Ripstop Polyester egy pehelykönnyű megoldás, mely külső vagy középső réteggént is használható (100% poliészter külső és belső réteg)
- Véd az eső és a szél ellen
- Gépben mosható és szárítható
- A megerősített zónák védelmet nyújtanak a kopás és szakadás ellen
- M12™ akkumulátortartó - rejtett zseb kialakítás a felhasználó kényelméért
- Rugalmas akkumulátor rendszerrel - Milwaukee® M12™ akkumulátorokkal működik



	M12 HJP-0 (S)	M12 HJP-0 (M)	M12 HJP-0 (L)	M12 HJP-0 (XL)	M12 HJP-0 (2XL)
Feszültség (V)	12	12	12	12	12
Akkumulátor típusa	Li-ion	Li-ion	Li-ion	Li-ion	Li-ion
Akkumulátor kapacitás (Ah)	–	–	–	–	–
Akkumulátorral együtt szállítva	0	0	0	0	0
Töltő	–	–	–	–	–
Méret	S	M	L	XL	XXL
Súly akkumulátorral (kg)	0.9	0.9	1.0	1.0	1.1
Kiszerve	–	–	–	–	–
Cikkszám	4933464364	4933464365	4933464366	4933464367	4933464368
EAN kód	4058546223090	4058546223106	4058546223113	4058546223120	4058546223137

M12 HJP LADIES

M12™ FŰTHETŐ NŐI HIBRID PUFI KABÁT

- Az M12™ 12V REDLITHIUM-ION™ akkumulátor technológiával működő Milwaukee® hibrid női kabátok szénszálas fűtélemek segítségével állítják elő a hőt és terjesztik szét a mellkason és a háton
- Az egyérintéses LED-es vezérlőgomb lehetővé teszi a felhasználók számára, hogy 3 hőbeállítás közül válasszanak, ezáltal ideális hőmérsékletet biztosítva minden környezetben
- Kimagasló működési idő – akár 8 órán át is képes fűteni egy akkumulátor töltéssel (2.0 Ah)
- A Ripstop Polyester egy pehelykönnyű megoldás, mely külső vagy középső réteggént is használható (100% poliészter külső és belső réteg)
- Véd az eső és a szél ellen
- Gépben mosható és szárítható
- A megerősített zónák védelmet nyújtanak a kopás és szakadás ellen
- M12™ akkumulátortartó - rejtett zseb kialakítás a felhasználó kényelméért
- Rugalmas akkumulátor rendszerrel - Milwaukee® M12™ akkumulátorokkal működik



	M12 HJP LADIES-0 (S)	M12 HJP LADIES-0 (M)	M12 HJP LADIES-0 (L)	M12 HJP LADIES-0 (XL)	M12 HJP LADIES-0 (2XL)
Feszültség (V)	12	12	12	12	12
Akkumulátor típusa	Li-ion	Li-ion	Li-ion	Li-ion	–
Akkumulátor kapacitás (Ah)	–	–	–	–	–
Akkumulátorral együtt szállítva	0	0	0	0	0
Töltő	–	–	–	–	–
Méret	S	M	L	XL	XXL
Súly akkumulátorral (kg)	0.8	0.8	0.9	0.9	1.0
Kiszerve	–	–	–	–	–
Cikkszám	4933464340	4933464341	4933464342	4933464343	4933464344
EAN kód	4058546222857	4058546222864	4058546222871	4058546222888	4058546222895

M12 HBWP

M12™ FÜTHETŐ HIBRID PUFI MELLÉNY

- Az M12™ 12V REDLITHIUM-ION™ akkumulátor technológiával működő Milwaukee® hibrid mellények szénszálás fűtőelemek segítségével állítják elő a hőt és terjesztik szét a mellkason és a háton
- Az egyérintéses LED-es vezérlőgomb lehetővé teszi a felhasználók számára, hogy 3 hőbeállítás közül válasszanak, ezáltal ideális hőmérsékletet biztosítva minden környezetben
- Kimagasló működési idő – akár 6 órán át is képes fűteni egy akkumulátor töltéssel (2.0 Ah)
- A Ripstop Polyester egy pehelykönnyű megoldás, mely külső vagy középső réteggént is használható (100% poliészter külső és belső réteg)
- Véd az eső és a szél ellen
- Gépben mosható és szárítható
- A megerősített zónák védelmet nyújtanak a kopás és szakadás ellen
- M12™ akkumulátortartó - rejtett zseb kialakítás a felhasználó kényelméért
- Rugalmas akkumulátor rendszerrel - Milwaukee® M12™ akkumulátorokkal működik



	M12 HBWP-0 (S)	M12 HBWP-0 (M)	M12 HBWP-0 (L)	M12 HBWP-0 (XL)	M12 HBWP-0 (2XL)
Feszültség (V)	12	12	12	12	12
Akkumulátor típusa	Li-ion	Li-ion	Li-ion	Li-ion	Li-ion
Akkumulátor kapacitás (Ah)	–	–	–	–	–
Akkumulátorral együtt szállítva	0	0	0	0	0
Töltő	–	–	–	–	–
Méret	S	M	L	XL	XXL
Súly akkumulátorral (kg)	0.7	0.7	0.7	0.8	0.8
Kiszerve	–	–	–	–	–
Cikkszám	4933464370	4933464371	4933464372	4933464373	4933464374
EAN kód	4058546223151	4058546223168	4058546223175	4058546223182	4058546223199

M12 HBWP LADIES

M12™ FÜTHETŐ HIBRID NŐI PUFI MELLÉNY

- Az M12™ 12V REDLITHIUM-ION™ akkumulátor technológiával működő Milwaukee® hibrid női mellények szénszálás fűtőelemek segítségével állítják elő a hőt és terjesztik szét a mellkason és a háton
- Az egyérintéses LED-es vezérlőgomb lehetővé teszi a felhasználók számára, hogy 3 hőbeállítás közül válasszanak, ezáltal ideális hőmérsékletet biztosítva minden környezetben
- Kimagasló működési idő – akár 6 órán át is képes fűteni egy akkumulátor töltéssel (2.0 Ah)
- A Ripstop Polyester egy pehelykönnyű megoldás, mely külső vagy középső réteggént is használható (100% poliészter külső és belső réteg)
- Véd az eső és a szél ellen
- Gépben mosható és szárítható
- A megerősített zónák védelmet nyújtanak a kopás és szakadás ellen
- M12™ akkumulátortartó - rejtett zseb kialakítás a felhasználó kényelméért
- Rugalmas akkumulátor rendszerrel - Milwaukee® M12™ akkumulátorokkal működik



	M12 HBWP LADIES-0 (S)	M12 HBWP LADIES-0 (M)	M12 HBWP LADIES-0 (L)	M12 HBWP LADIES-0 (XL)
Feszültség (V)	12	12	12	12
Akkumulátor típusa	Li-ion	Li-ion	Li-ion	Li-ion
Akkumulátor kapacitás (Ah)	–	–	–	–
Akkumulátorral együtt szállítva	0	0	0	0
Töltő	–	–	–	–
Méret	S	M	L	XL
Súly akkumulátorral (kg)	0.6	0.6	0.7	0.7
Kiszerve	–	–	–	–
Cikkszám	4933464803	4933464804	4933464805	4933464806
EAN kód	4058546227487	4058546227494	4058546227500	4058546227517

M12 HJ CAMO5

M12™ TEREPSZÍNŰ FÜTHETŐ KABÁT

- Realtree Xtra® Camo mintázat
- QuietShell stretch poliészter anyag csökkenti a zajt mozgás közben
- 5 szénszálás fűtőzóna - legfontosabb testfelületekre vezet a hőt egészen a zsebekig
- Kimagasló működési idő: akár 8 órán át is képes fűteni: egy akkumulátor töltéssel használható M12™ REDLITHIUM-ION™ 2.0 Ah akkumulátorral
- Könnyű hőmérséklet beállítás - háromfokozatú hőmérséklet beállítás: magas, közepes, alacsony
- Free Flex™ mobilitás - a karok alá betoldott plusz anyag fokozott mozgásszabadságot biztosít fej fölött végzett munka esetén
- Véd az eső és a szél ellen, kényelmes védelmet biztosít a munkahelyen gyakori horzsolásokkal szemben
- Továbbfejlesztett kialakítás - megelőzi a hővesztéséget és melegen tartja használóját
- M12™ akkumulátor vezérlő 2.1 A USB csatlakozással, a rejtett akkumulátor zsebben tárolt elektromos eszközök ütközben történő töltéséhez
- Gépben mosható és szárítható



	M12 HJ CAMO5-0 (S)	M12 HJ CAMO5-0 (M)	M12 HJ CAMO5-0 (L)	M12 HJ CAMO5-0 (XL)	M12 HJ CAMO5-0 (2XL)
Feszültség (V)	12	12	12	12	12
Akkumulátor típusa	Li-ion	Li-ion	Li-ion	Li-ion	Li-ion
Akkumulátor kapacitás (Ah)	–	–	–	–	–
Akkumulátorral együtt szállítva	0	0	0	0	0
Töltő	–	–	–	–	–
Méret	S	M	L	XL	XXL
Súly akkumulátorral (kg)	1.3	1.3	1.4	1.4	1.5
Kiszerve	–	–	–	–	–
Cikkszám	4933464334	4933464335	4933464336	4933464337	4933464338
EAN kód	4058546222796	4058546222802	4058546222819	4058546222826	4058546222833

M12 HJ GREY4

M12™ PRÉMIUM FÜTHETŐ KABÁT

- 5 szénszálás fűtőzóna - legfontosabb testfelületekre vezet a hőt egészen a zsebekig
- Kimagasló működési idő: akár 8 órán át is képes fűteni: egy akkumulátor töltéssel használható M12™ REDLITHIUM-ION™ 2.0 Ah akkumulátorral
- Érintő gombos kapcsoló, könnyű háromfokozatú hőmérséklet beállítás: magas, közepes, alacsony
- 5x hosszabb élettartam - ToughShell™ stretch 100% poliészter anyag a zord munkakörülményekhez
- Free Flex™ mobilitás - a karok alá betoldott plusz anyag fokozott mozgásszabadságot biztosít fej fölött végzett munka esetén
- Véd az eső és a szél ellen, kényelmes védelmet biztosít a munkahelyen gyakori horzsolásokkal szemben
- Továbbfejlesztett kialakítás - megelőzi a hővesztéséget és melegen tartja használóját
- M12™ akkumulátor vezérlő 2.1 A USB csatlakozással, a rejtett akkumulátor zsebben tárolt elektromos eszközök ütközben történő töltéséhez



	M12 HJ GREY4-0 (S)	M12 HJ GREY4-0 (M)	M12 HJ GREY4-0 (L)	M12 HJ GREY4-0 (XL)	M12 HJ GREY4-0 (2XL)
Feszültség (V)	12	12	12	12	12
Akkumulátor típusa	Li-ion	Li-ion	Li-ion	Li-ion	Li-ion
Akkumulátor kapacitás (Ah)	–	–	–	–	–
Akkumulátorral együtt szállítva	0	0	0	0	0
Töltő	–	–	–	–	–
Méret	S	M	L	XL	XXL
Súly akkumulátorral (kg)	1.5	1.5	1.6	1.7	1.8
Kiszerve	–	–	–	–	–
Cikkszám	4933464328	4933464329	4933464330	4933464331	4933464332
EAN kód	4058546222734	4058546222741	4058546222758	4058546222765	4058546222772

M12 HJ BL4

M12™ PRÉMIUM FÜTHETŐ KABÁT

- 5 szénszálás fűtőzóna - legfontosabb testfelületekre vezeti a hőt egészen a zsebekig
- Kimagasló működési idő: akár 8 órán át is képes fűteni: egy akkumulátor töltéssel használható M12™ REDLITHIUM-ION™ 2.0 Ah akkumulátorral
- Érintő gombos kapcsoló, könnyű háromfokozatú hőmérséklet beállítás: magas, közepes, alacsony
- 5x hosszabb élettartam - ToughShell™ stretch 100% poliészter anyag a zord munkakörülményekhez
- Free Flex™ mobilitás - a karok alá betoldott plusz anyag fokozott mozgásszabadságot biztosít fej fölött végzett munka esetén
- Véd az eső és a szél ellen, kényelmes védelmet biztosít a munkahelyen gyakori horzsolásokkal szemben
- Továbbfejlesztett kialakítás - megelőzi a hővesztéséget és melegen tartja használóját
- M12™ akkumulátor vezérlő 2.1 A USB csatlakozással, a rejtett akkumulátor zsebben tárolt elektromos eszközök útközben történő töltéséhez



	M12 HJ BL4-0 (S)	M12 HJ BL4-0 (M)	M12 HJ BL4-0 (L)	M12 HJ BL4-0 (XL)	M12 HJ BL4-0 (2XL)
Feszültség (V)	12	12	12	12	12
Akkumulátor típusa	Li-ion	Li-ion	Li-ion	Li-ion	Li-ion
Akkumulátor kapacitás (Ah)	–	–	–	–	–
Akkumulátorral együtt szállítva	0	0	0	0	0
Töltő	–	–	–	–	–
Méret	S	M	L	XL	XXL
Súly akkumulátorral (kg)	1.5	1.5	1.6	1.7	1.8
Kiszerve	–	–	–	–	–
Cikkszám	4933464322	4933464323	4933464324	4933464325	4933464326
EAN kód	4058546222673	4058546222680	4058546222697	4058546222703	4058546222710

M12 HJ LADIES2

M12™ NŐI FÜTHETŐ KABÁT

- 4 szénszálás fűtőzóna - legfontosabb testfelületekre vezeti a hőt egészen a zsebekig
- Kimagasló működési idő: akár 8 órán át is képes fűteni: egy akkumulátor töltéssel használható M12™ REDLITHIUM-ION™ 2.0 Ah akkumulátorral
- Érintő gombos kapcsoló, könnyű háromfokozatú hőmérséklet beállítás: magas, közepes, alacsony
- Robosztus kivétel - Szél- és vízálló réteg (100% poliészter) és termálgypajú bélys az időjárás elleni védelem és a meleg benntartása érdekében
- NŐI FAZON - Szűkebb kialakítás, hogy a fűtőzónák közelebb legyenek a testhez
- M12™ akkumulátor vezérlő 2.1 A USB csatlakozással, a rejtett akkumulátor zsebben tárolt elektromos eszközök útközben történő töltéséhez
- Gépben mosható és szárítható
- Rugalmas akkumulátor rendszerrel - Milwaukee® M12™ akkumulátorokkal működik



	M12 HJ LADIES2-0 (S)	M12 HJ LADIES2-0 (M)	M12 HJ LADIES2-0 (L)	M12 HJ LADIES2-0 (XL)	M12 HJ LADIES2-0 (2XL)
Feszültség (V)	12	12	12	12	12
Akkumulátor típusa	Li-ion	Li-ion	Li-ion	Li-ion	Li-ion
Akkumulátor kapacitás (Ah)	–	–	–	–	–
Akkumulátorral együtt szállítva	0	0	0	0	0
Töltő	–	–	–	–	–
Méret	S	M	L	XL	XXL
Súly akkumulátorral (kg)	1.1	1.1	1.2	1.3	1.4
Kiszerve	–	–	–	–	–
Cikkszám	4933464839	4933464840	4933464841	4933464842	4933464843
EAN kód	4058546227845	4058546227852	4058546227869	4058546227876	4058546227883

M12 HH GREY3

M12™ FÜTHETŐ KAPUCNIS PULÓVER-SZÜRKE

- A fűthető kapucnis pulóver tartós pamutból (53%) készült, megerősített zsebekkel, poliészter béléssel (47%), amely biztosítja a zord körülményeknek való ellenállást
- Ősszel és tavasszal a kapucni erős külső réteggént hordható. Télen legjobb alsó ruharéteggént viselni, lehetővé téve a vastag alsóruházat elhagyását, és így testközben fejlesztve és tartva a hőt
- Kimagasló működési idő: akár 8 órán át is képes fűteni: egy akkumulátor töltéssel használható M12™ REDLITHIUM-ION™ akkumulátorral
- 3 karbon szállal varrott fűtési zóna - elosztja a hőt a legfontosabb testrészekben
- Érintő gombos kapcsoló, könnyű háromfokozatú hőmérséklet beállítás: magas, közepes, alacsony
- M12™ akkumulátortartó - rejtett zseb kialakítás, a felhasználó kényelméért
- A kapucni kényelmesen befér a sisak alá
- Integrált mobiltelefon zseb
- Gépben mosható és szárítható



	M12 HH GREY3-0 (S)	M12 HH GREY3-0 (M)	M12 HH GREY3-0 (L)	M12 HH GREY3-0 (XL)	M12 HH GREY3-0 (2XL)
Feszültség (V)	12	12	12	12	12
Akkumulátor típusa	Li-ion	Li-ion	Li-ion	Li-ion	Li-ion
Akkumulátor kapacitás (Ah)	–	–	–	–	–
Akkumulátorral együtt szállítva	0	0	0	0	0
Töltő	–	–	–	–	–
Méret	S	M	L	XL	XXL
Súly akkumulátorral (kg)	1.1	1.1	1.3	1.4	1.5
Kiszerve	–	–	–	–	–
Cikkszám	4933464352	4933464353	4933464354	4933464355	4933464356
EAN kód	4058546222970	4058546222987	4058546222994	4058546223007	4058546223014

M12 HH BL3

M12™ FÜTHETŐ KAPUCNIS PULÓVER-FEKETE

- A fűthető kapucnis pulóver tartós pamutból (53%) készült, megerősített zsebekkel, poliészter béléssel (47%), amely biztosítja a zord körülményeknek való ellenállást
- Ősszel és tavasszal a kapucni erős külső réteggént hordható. Télen legjobb alsó ruharéteggént viselni, lehetővé téve a vastag alsóruházat elhagyását, és így testközben fejlesztve és tartva a hőt
- Kimagasló működési idő: akár 8 órán át is képes fűteni: egy akkumulátor töltéssel használható M12™ REDLITHIUM-ION™ 2.0 Ah akkumulátorral
- 3 karbon szállal varrott fűtési zóna - elosztja a hőt a legfontosabb testrészekben
- Érintő gombos kapcsoló, könnyű háromfokozatú hőmérséklet beállítás: magas, közepes, alacsony
- M12™ akkumulátortartó - rejtett zseb kialakítás, a felhasználó kényelméért
- A kapucni kényelmesen befér a sisak alá
- Integrált mobiltelefon zseb
- Gépben mosható és szárítható



	M12 HH BL3-0 (S)	M12 HH BL3-0 (M)	M12 HH BL3-0 (L)	M12 HH BL3-0 (XL)	M12 HH BL3-0 (2XL)
Feszültség (V)	12	12	12	12	12
Akkumulátor típusa	Li-ion	Li-ion	Li-ion	Li-ion	Li-ion
Akkumulátor kapacitás (Ah)	–	–	–	–	–
Akkumulátorral együtt szállítva	0	0	0	0	0
Töltő	–	–	–	–	–
Méret	S	M	L	XL	XXL
Súly akkumulátorral (kg)	1.1	1.1	1.2	1.3	1.4
Kiszerve	–	–	–	–	–
Cikkszám	4933464346	4933464347	4933464348	4933464349	4933464350
EAN kód	4058546222918	4058546222925	4058546222932	4058546222949	4058546222956

WGT-R

GRIDIRON™ MUNKANADRÁG

- A GRIDIRON™ Ripstop poliészter a szokásos 340 g-os pamutszövetből 3x jobban ellenáll a kopásnak és szakadásnak
- Free Flex™ mobilitás - nagyobb mozgásszabadság
- Kifejezetten megerősített, kopásálló területekkel, kopásálló fém cipzárokkal és tartós fémszatokkal, amelyek nem hajlanak el vagy törnek meg
- Minden időjárás elleni védelmet biztosít, szélnek, esőnek ellenáll
- A mellkas részen kialakított zseb gyors hozzáférést biztosít a gyakran használt tárgyakhoz
- 2 db elülső zseb, 2 db nagy hátsó zseb, 3 db oldalsó zseb
- Gépben mosható és szárítható
- 100% poliészter belső és külső anyag



GRIDIRON™
RIPSTOP POLIÉSZTER

	WGT-RS	WGT-RM	WGT-RL	WGT-RXL	WGT-R2XL
Méret	S	M	L	XL	XXL
Súly (kg)	1.4	1.5	1.5	1.6	1.7
Kiszerve	-	-	-	-	-
Cikkszám	4933464386	4933464387	4933464388	4933464389	4933464390
EAN kód	4058546223311	4058546223328	4058546223335	4058546223342	4058546223359

WWLSG

WORKSKIN™ TECHNIKAI HOSSZÚ UJJÚ PÓLÓ-SZÜRKE

- A COOLCORE® technikai szövetek szabadalmaztatott háromfonalas szerkezettel rendelkeznek, melyek elszívják a testről a nedvességet és a ruhát 30%-kal hűvösebben tartják melegben történő munkavégzéskor
- A gyorsan száradó izzadási zónák a ruha hátulján, valamint a karok alatt találhatóak, így felgyorsítják a kritikus testrészek száradását
- A vegyszerek nélküli nedvességelvezetés lehetővé teszi a póló gyorsabb száradását
- Az UV védelem meggátolja a káros sugarak bőrrel való érintkezését
- A nem bolyhosodó tartós szövetek meghosszabbítják a termék élettartamát
- A meghosszabbított hátrész plusz fedettséget biztosít fej fölötti munkavégzéskor
- Az egybefutó vállak növelik a kényelmet pántok és hevederek használatakor
- 100% poliészter anyag (egyfalas)



WORKSKIN™
BASE LAYER

	WWLSG (S)	WWLSG (M)	WWLSG (L)	WWLSG (XL)	WWLSG (XXL)
Méret	S	M	L	XXL	XXL
Súly (kg)	0.1	0.1	0.1	0.1	0.1
Kiszerve	-	-	-	-	-
Cikkszám	4933464108	4933464194	4933464195	4933464196	4933464197
EAN kód	4058546220532	4058546221393	4058546221409	4058546221416	4058546221423

WWLSY

WORKSKIN™ TECHNIKAI HOSSZÚ UJJÚ PÓLÓ-LÁTHATÓSÁGI

- A COOLCORE® technikai szövetek szabadalmaztatott háromfonalas szerkezettel rendelkeznek, melyek elszívják a testről a nedvességet és a ruhát 30%-kal hűvösebben tartják melegben történő munkavégzéskor
- A gyorsan száradó izzadási zónák a ruha hátulján, valamint a karok alatt találhatóak, így felgyorsítják a kritikus testrészek száradását
- A vegyszerek nélküli nedvességelvezetés lehetővé teszi a póló gyorsabb száradását
- Az UV védelem meggátolja a káros sugarak bőrrel való érintkezését
- A nem bolyhosodó tartós szövetek meghosszabbítják a termék élettartamát
- A meghosszabbított hátrész plusz fedettséget biztosít fej fölötti munkavégzéskor
- Az egybefutó vállak növelik a kényelmet pántok és hevederek használatakor
- 100% poliészter anyag (egyfalas)



WORKSKIN™
BASE LAYER

	WWLSY (S)	WWLSY (M)	WWLSY (L)	WWLSY (XL)	WWLSY (XXL)
Méret	S	M	L	XL	XXL
Súly (kg)	0.1	0.1	0.1	0.1	0.1
Kiszerve	-	-	-	-	-
Cikkszám	4933464109	4933464198	4933464199	4933464200	4933464201
EAN kód	4058546220549	4058546221430	4058546221447	4058546221454	4058546221461

WWSSG

WORKSKIN™ TECHNIKAI RÖVID UJJÚ PÓLÓ-SZÜRKE

- A COOLCORE® technikai szövetek szabadalmaztatott háromfonalas szerkezettel rendelkeznek, melyek elszívják a testről a nedvességet és a ruhát 30%-kal hűvösebben tartják melegben történő munkavégzéskor
- A gyorsan száradó izzadási zónák a ruha hátulján, valamint a karok alatt találhatóak, így felgyorsítják a kritikus testrészek száradását
- A vegyszerek nélküli nedvességelvezetés lehetővé teszi a póló gyorsabb száradását
- Az UV védelem meggátolja a káros sugarak bőrrel való érintkezését
- A nem bolyhosodó tartós szövetek meghosszabbítják a termék élettartamát
- A meghosszabbított hátrész plusz fedettséget biztosít fej fölötti munkavégzéskor
- Az egybefutó vállak növelik a kényelmet pántok és hevederek használatakor
- 100% poliészter (piké hálós)



WORKSKIN™
BASE LAYER

	WWSSG (S)	WWSSG (M)	WWSSG (L)	WWSSG (XL)	WWSSG (XXL)
Méret	S	M	L	XL	XXL
Súly (kg)	0.1	0.1	0.1	0.1	0.1
Kiszerve	-	-	-	-	-
Cikkszám	4933464110	4933464202	4933464203	4933464204	4933464205
EAN kód	4058546220556	4058546221478	4058546221485	4058546221492	4058546221508

WSSY

WORKSKIN™ TECHNIKAI RÖVID UJJÚ PÓLÓ-LÁTHATÓSÁGI

- A COOLCORE® technikai szövetek szabadalmaztatott háromfonalas szerkezettel rendelkeznek, melyek elszívják a testről a nedvességet és a ruhát 30%-kal hűvösebben tartják melegben történő munkavégzéskor
- A gyorsan száradó izzadási zónák a ruha hátulján, valamint a karok alatt találhatóak, így felgyorsítják a kritikus testrészek száradását
- A vegyszerek nélküli nedvességelvezetés lehetővé teszi a póló gyorsabb száradását
- Az UV védelem meggátolja a káros sugarak bőrrel való érintkezését
- A nem bolyhosodó tartós szövetek meghosszabbítják a termék élettartamát
- A meghosszabbított hátrész plusz fedettséget biztosít fej fölötti munkavégzéskor
- Az egybefutó vállak növelik a kényelmet pántok és hevederek használatakor
- 100% poliészter (piké hálós)

 WORKSKIN™
BASE LAYER

	WSSY (S)	WSSY (M)	WSSY (L)	WSSY (XL)	WSSY (XXL)
Méret	S	M	L	XL	XXL
Súly (kg)	0.1	0.1	0.1	0.1	0.1
Kiszerve	–	–	–	–	–
Cikkszám	4933464111	4933464206	4933464207	4933464208	4933464209
EAN kód	4058546220563	4058546221515	4058546221522	4058546221539	4058546221546

WGJCBL

GRIDIRON™ KABÁT

- Az optimális munkahelyi kényelem biztosítására lett tervezve
- A Gridlron™ ripstop 100% poliészter 3x tovább tart, mint egy 340 grammos vászonszövet
- FreeFlex™ mobilitás - nagyobb mozgásszabadság fej feletti munkavégzésnél
- Szél- és vízálló anyag
- 100 gramm felső hőszigetelés
- Szegecselte, megerősített zsebszélék és fémcipzárok
- Hátlal hosszított szabás
- Dupla mandzsetta, bordával kötött belső
- 4 nagyméretű külső zseb, 1 praktikus ceruzaszob és 1 belső cipzáras zseb

 GRIDIRON™
100% POLYESTER

	WGJCBL (S)	WGJCBL (M)	WGJCBL (L)	WGJCBL (XL)	WGJCBL (2XL)
Méret	S	M	L	XL	XXL
Súly (kg)	1.1	1.2	1.2	1.2	1.3
Kiszerve	–	–	–	–	–
Cikkszám	4933459699	4933459700	4933459701	4933459702	4933459703
EAN kód	4058546028718	4058546028725	4058546028732	4058546028749	4058546028756

WGJHBL

GRIDIRON™ KAPUCNIS KABÁT

- Az optimális munkahelyi kényelem biztosítására lett tervezve
- A Gridlron™ ripstop 100% poliészter 3x tovább tart, mint egy 340 grammos vászonszövet
- FreeFlex™ mobilitás - nagyobb mozgásszabadság fej feletti munkavégzésnél
- Szél- és vízálló anyag
- 100 gramm felső hőszigetelés
- Szegecselte, megerősített zsebszélék és fémcipzárok
- A felszerelhető kapucnival teljes látómezőt biztosít
- A bordás mandzsetták és derékrészek kint tartják a hideg levegőt
- 2 nagyméretű külső zseb, 1 praktikus ujjzseb és 1 belső cipzáras zseb

 GRIDIRON™
100% POLYESTER

	WGJHBL (S)	WGJHBL (M)	WGJHBL (L)	WGJHBL (XL)	WGJHBL (XXL)
Méret	S	M	L	XL	XXL
Súly (kg)	1.1	1.2	1.2	1.2	1.3
Kiszerve	–	–	–	–	–
Cikkszám	4933459435	4933459436	4933459437	4933459438	4933459439
EAN kód	4058546010966	4058546010973	4058546010980	4058546010997	4058546011000

MUNKAVÉDELMI KESZTYŰ

- Armortex® megerősített tenyér és ujjhegy. Megnövelt tartósság és kézvédelem.
- SMARTWIPE™ csukló - érintékpérfonyós eszközöket használhat kesztyűk eltávolítása vagy piszkos ujjhegy használata nélkül
- Műbőr tenyér rész. Fokozott szellőzés és tartósság
- Párnázott tenyér rész memóriahabbal
- Megerősített ujjvégek. Beépített izzadság / homloktörölő.
- Tépőzár - A biztos illeszkedésért
- A CE 2. kategória, EN 420 és EN 388-2221 szabványnak megfelelő



	Méret 8 / M	Méret 9 / L	Méret 10 / XL	Méret 11 / XXL
Méret	M	L	XL	XXL
Cikkszám	48229731	48229732	48229733	48229734
EAN kód	045242479436	045242479443	045242479450	045242479467

UJJVÉG NÉLKÜLI KESZTYŰ

- Úgy lett kialakítva, hogy nagy kézügyességet biztosítson kis tárgyak kezeléséhez
- Megerősített tenyér és hüvelykujj varrás
- Könnyűsúlyú, légáteresztő fonákrész
- Nedvesség elvezető bélés egész napos kényelemért
- Beépített izzadságtörő
- Tépozár - A biztos illeszkedésért
- A CE 2. kategória, EN 420 és EN 388 szabványnak megfelelő



	Méret 8 / M	Méret 9 / L	Méret 10 / XL	Méret 11 / XXL
Méret	M	L	XL	XXL
Cikkszám	48229741	48229742	48229743	48229744
EAN kód	045242508730	045242508747	045242508754	045242508761

FLEXIBILIS VÉDŐKESZTYŰ

- SMARTWIPE™ csukló, tenyér és ujjvédő
- Rugalmas és elasztikus kesztyű
- Könnyűsúlyú, légáteresztő fonákrész
- Megerősített hüvelykujj varrás
- Nagy kézügyességet biztosító ujjvégek
- Beépített izzadságtörő
- A CE Category 2, EN 420 és EN 388 szabványnak megfelelő



	Méret 8 / M	Méret 9 / L	Méret 10 / XL	Méret 11 / XXL
Méret	M	L	XL	XXL
Cikkszám	48229711	48229712	48229713	48229714
EAN kód	045242508693	045242508709	045242508716	045242508723

SZERSZÁMTÁROLÓ HÁTIZSÁK

- Erős kialakítás, 1680D kategóriájú tartós nylon
- Kemény és vastag anyagból, kemény alap, a taska nem dől el, minden időjárásviszontagság ellen védett
- Puha, lélegző vállpántok: tökéletes kényelem
- Nagy tároló - 35 zsebbel
- Lehajtható első zseb a könnyebb hozzáférésért és nagyobb egységek tárolásáért. Vízes palaak tartó zseb
- Függőleges elválasztó, megnöveli a tároló helyet ugyanakkor lehetővé teszi az ömlesztett tárolást
- Laptop tartó zseb: biztonságos tárolása akár a laptopnak, tabletnek vagy egyéb személyes tárgyaknak
- Külső hurkok lehetővé teszik a könnyű tárolást

Szerszámtároló hátizsák

Cikkszám	48228200
EAN kód	045242333943



Puha, lélegző vállpántok: tökéletes kényelem



Kemény és vastag anyagból, kemény alap, a taska nem dől el



Nagy tároló - 35 zsebbel

HÁTIZSÁK



- Erős kialakítás: 1680D kategóriájú tartós nylon
- Párnázott hevederek a kényelemért
- Laptop tartó zseb: biztonságos tárolása akár a laptopnak, tabletnek vagy egyéb személyes tárgyainak
- Nagy tároló-18 zsebbel

Hátizsák	
Cikkszám	4932464252
EAN kód	4058546221973

ALACSONY PROFILÚ HÁTIZSÁK



- 1680D ballisztikus anyagból készült és robusztus fém cipzárral van ellátva a nagyobb tartósság érdekében
- A megerősített alsó rész védi a táska tartalmát a káros munkakörnyezettől
- Állítható mellkasi heveder és rögzítősíj gurulós táskákhoz
- A párnázott és lélegző teherhordó vállpánt egyenletesen elosztja a súlyt a nagyobb kényelemért és a munkahelyi teljesítményért
- 22 zseb és egy párnázott laptop tartó, teljes rendszerezést biztosít

Alacsony profilú hátizsák	
Cikkszám	4932464834
EAN kód	4058546227791

ULTIMATE MUNKATERÜLETI HÁTIZSÁK



- 1680D ballisztikus anyagból készült és robusztus fém cipzárral van ellátva a nagyobb tartósság érdekében
- A kemény öntött talp lehetővé teszi a hátizsák megállását, és csökkenti a szennyeződést és víz által okozott kárt
- Állítható mellkasi heveder és rögzítősíj gurulós táskákhoz
- A párnázott és lélegző teherhordó vállpánt elosztja a súlyt, a nagyobb kényelemért és a munkahelyi teljesítményért
- 48 teljes zseb, köztük 2 merev zsebbel az elektronika és a berendezések megóvása érdekében
- A hátizsák rendkívüli rendezettséget tesz lehetővé

Ultimate munkaterületi hátizsák	
Cikkszám	4932464833
EAN kód	4058546227784

SZERSZÁMTÁSKA VILLANYSZERELŐKNEK



- Erős kialakítás: 1680D kategóriájú tartós nylon
- Dupla varrás, erősebb varratok
- Beépített fogantyú: lehetővé teszi a könnyű szállítást
- Szilárd alap: ha a táska tele van, akkor sem dől el
- Beépített övtartók: a táskát övtartóként is viselheti
- Középen elhelyezett fém D gyűrű: így a táska a vállpánttal egyenletesen helyezkedik el
- Fém mérőszalag tartó csipesz: a mérőszalag biztonságosan tárolható és könnyen hozzáférhető

Szerszámtáska villanyszerelőknek	
Cikkszám	48228112
EAN kód	045242509157

SZERSZÁMÖV VILLANYSZERELŐKNEK



- Erős kialakítás: 1680D kategóriájú tartós nylon
- Dupla varrás, erősebb varratok
- Bevarrt fogantyúk: a könnyű szállításért
- Puha, lélegző öv a tökéletes kényelemért
- Fém akasztókkal szállítva
- Fém mérőszalag tartó csipesz: a mérőszalag biztonságosan tárolható és könnyen hozzáférhető

Szerszámöv villanyszerelőknek

Cikkszám	48228110
EAN kód	045242333936

ÉPÍTŐIPARI SZERSZÁMÖV



- Erős kialakítás: 1680D kategóriájú tartós nylon
- Dupla varrás, erősebb varratok
- Párnázott 4 ponton rögzíthető heveder: a súly eloszlik az egész napos kényelemért
- Puha, lélegző öv a tökéletes kényelemért
- Beépített fogantyú a könnyű szállításért
- Fém akasztókkal szállítva

Építőipari szerszámöv

Cikkszám	48228120
EAN kód	045242333974

PACKOUT™



SOKOLDALÚ, TARTÓS

A Milwaukee® forradalmasítja a szerszámok szállítási, rendszerezési és tárolási módját az ipar számára, az új PACKOUT™ moduláris tároló rendszerrel. A felhasználók igényeire lett tervezve, hogy képesek legyenek kicserélni és összekapcsolni nagy teherbírású szerszámkészletek, rendszerezők és tároló készletek széles választékát több különböző konfigurációban.

PACKOUT™ RENDSZER ELEMEI

ÉPÍTSE FEL RENDSZERÉT

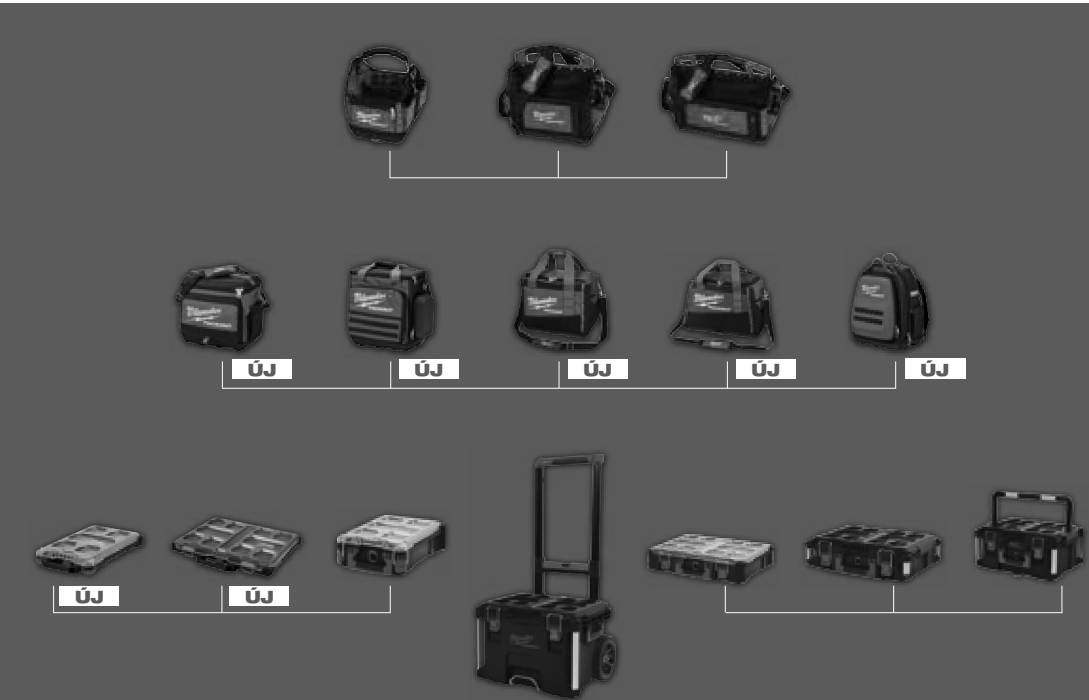

PACKOUT™ TÁROLO LÁDA



- A PACKOUT™ moduláris tárolórendszer része
- Útésálló polimerekből készült, a munkahelyi tartósság érdekében
- 113 kg terhelési kapacitás
- Ipari minőségű kihúzható fogantyú
- Nagy méretű Ø 228 mm kerék minden terepre
- IP65 osztályú, időjárásnak és munkaterületi törmeléknek ellenálló tömítés
- Fém, megerősített sarkak
- Fém, megerősített zárópon
- Belső elválasztófalak
- A ONE-KEY™ TICK™ rögzítési helye

PACKOUT™ TÁROLO LÁDA



- A PACKOUT™ moduláris tárolórendszer része
- Útésálló polimerekből készült, a munkahelyi tartósság érdekében
- IP65 osztályú, időjárásnak és munkaterületi törmeléknek ellenálló tömítés
- Fém, megerősített sarkak
- Fém, megerősített zárópon
- Belső elválasztófalak
- A ONE-KEY™ TICK™ rögzítési helye
- Megerősített fém felső fogantyú a könnyebb hordozhatóság érdekében (csak a nagy ládán)

PACKOUT™ RENDSZEREZŐ DOBOZ NAGY

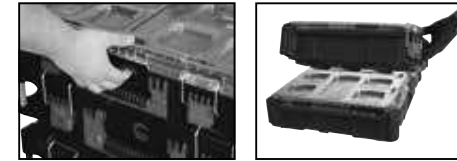

- A PACKOUT™ moduláris tárolórendszer része
- Útésálló polimerekből készült, a munkahelyi tartósság érdekében
- Belül 10 kivehető és felszerelhető tároló található, melyek a kényelmes hozzáférés érdekében könnyen felszerelhetők a munkaterületen megtalálható anyagokra
- IP65 osztályú, időjárásnak és munkaterületi törmeléknek ellenálló tömítés
- A no-travel fedél megakadályozza, hogy a tárolók tartalma szállítás közben összekeveredjen

PACKOUT™ RENDSZEREZŐ DOBOZ KÖZEPES

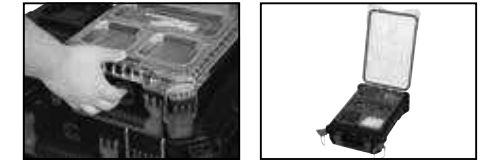

- A PACKOUT™ moduláris tárolórendszer része
- Útésálló polimerekből készült, a munkahelyi tartósság érdekében
- Belül 5 kivehető és felszerelhető tároló található, melyek a kényelmes hozzáférés érdekében könnyen felszerelhetők a munkaterületen megtalálható anyagokra
- IP65 osztályú, időjárásnak és munkaterületi törmeléknek ellenálló tömítés
- A no-travel fedél megakadályozza, hogy a tárolók tartalma szállítás közben összekeveredjen

PACKOUT™ tároló láda 1

Méret (mm)	560 x 410 x 480
Teljesítmény (kg)	113
Cikkszám	4932464078
EAN kód	4058546220235

PACKOUT™ tároló láda 2

Méret (mm)	560 x 410 x 290	560 x 410 x 170
Cikkszám	4932464079	4932464080
EAN kód	4058546220242	4058546220259

PACKOUT™ tároló láda 3

PACKOUT™ rendszerező doboz nagy

Méret (mm)	500 x 380 x 120
Cikkszám	4932464082
EAN kód	4058546220273

PACKOUT™ rendszerező doboz közepes

Méret (mm)	250 x 380 x 120
Cikkszám	4932464083
EAN kód	4058546220280

PACKOUT™ VÉKONY RENDSZEREZŐ



- A PACKOUT™ moduláris tárolórendszer része
- Útésálló polimerekből készült a munkahelyi tartósság érdekében
- Belül 2 nagy tároló és 8 kis tároló. Minden tartály tartalmaz elválasztókat.
- A no-travel fedél megakadályozza, hogy a tárolók tartalma szállítás közben összekeveredjen
- IP65 osztályú, időjárásnak és munkaterületi törmeléknek ellenálló tömítés

	PACKOUT™ vékony rendszerező
Méret (mm)	500 x 380 x 65
Cikkszám	4932471064
EAN kód	4058546286927

PACKOUT™ KOMPAKT VÉKONY RENDSZEREZŐ



- A PACKOUT™ moduláris tárolórendszer része
- Útésálló polimerekből készült a munkahelyi tartósság érdekében
- Belül 1 nagy tároló és 4 kis tároló. Minden tartály tartalmaz elválasztókat.
- A no-travel fedél megakadályozza, hogy a tárolók tartalma szállítás közben összekeveredjen
- IP65 osztályú, időjárásnak és munkaterületi törmeléknek ellenálló tömítés

	PACKOUT™ kompakt vékony rendszerező
Méret (mm)	250 x 380 x 65
Cikkszám	4932471065
EAN kód	4058546286934

PACKOUT™ SZERSZÁMTÁSKA NYITOTT



- A PACKOUT™ moduláris tárolórendszer része
- 1680 ballisztikus anyag felépítés
- Útésálló öntött alap
- Fém alkatrészek
- Tartós, formázott fogantyú

	Szerszámtáska nyitott 25 cm	Szerszámtáska nyitott 40 cm	Szerszámtáska nyitott 50 cm
Méret (mm)	250 x 280 x 320	250 x 400 x 320	250 x 500 x 320
Zsebek száma	28	31	32
Cikkszám	4932464084	4932464085	4932464086
EAN kód	4058546220297	4058546220303	4058546220310

PACKOUT™ SZERSZÁMTÁSKA ZÁRT

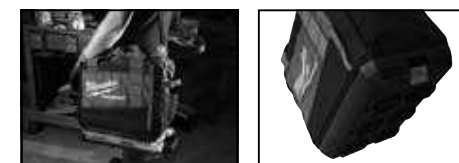

- A PACKOUT™ moduláris tárolórendszer része
- 1680-as ballisztikus anyagból készült a munkahelyi tartósság érdekében
- Az útésálló polimer alap megóvja a táskát a víztől és a szennyeződésektől
- Párnázott vállpánt, valamint felső és oldalsó fogantyú a kényelmes szállításhoz

	PACKOUT™ szerszámtáska zárt 38 cm	PACKOUT™ szerszámtáska zárt 50 cm
Méret (mm)	395 x 295 x 341	530 x 310 x 350
Cikkszám	4932471066	4932471067
EAN kód	4058546286941	4058546286958

PACKOUT™ MŰSZERTÁSKA



- A PACKOUT™ moduláris tárolórendszer része
- 1680-as ballisztikus anyagból készült a munkahelyi tartósság érdekében
- Az ütésálló polimer alap megóvjja a táska tartalmát a víztől és a szennyeződésektől
- 58 zseb. Merev kialakítású szerszámtároló zseb.
- Biztonságos, védett tároló laptopok és tabletek tárolására

PACKOUT™ műszertáska	
Cikkszám	4932471130
EAN kód	4058546287580

PACKOUT™ HÁTIZSÁK



- A PACKOUT™ moduláris tárolórendszer része
- 1680-as ballisztikus anyagból készült a munkahelyi tartósság érdekében
- 48 teljes zseb. Tároló elektronikai eszközökhöz.
- Az ütésálló polimer alap, védi a víztől és a szennyeződésektől és lehetővé teszi a hátizsák megállását
- Extra háttámlák, mellkasi heveder, rögzítópánt gördülő táskákhoz és heavy duty heveder a teljes munkahelyi kényelem érdekében

PACKOUT™ hátizsák	
Cikkszám	4932471131
EAN kód	4058546287597

PACKOUT™ MUNKATERÜLETI HŰTŐTÁSKA



- A PACKOUT™ moduláris tárolórendszer része
- Az ütésálló polimer alap, védi a víztől és a szennyeződésektől és lehetővé teszi a hátizsák megállását
- Az extra szigetelés 24 órán keresztül hidegen tartja a táska tartalmát
- Élelmiszeripari szivárgásmentes béléssel
- Vállpánt az egyszerű szállításhoz

PACKOUT™ munkaterületi hűtőtáska	
Cikkszám	4932471132
EAN kód	4058546287603

PACKOUT™ HD ADAPTER

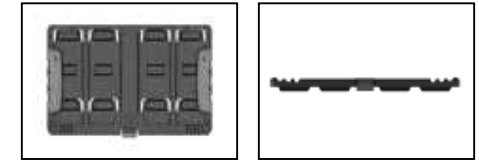

- PACKOUT™ adapter HD kofferekhez

PACKOUT™ HD adapter	
Cikkszám	4932464081
EAN kód	4058546220266

KERTI SZERSZÁMOK



M18

#MILWAUKEETOOL f @ WWW.MILWAUKEETOOL.HU

M18 FCHS M18 FUEL™ LÁNCFŰRÉS

M18 FUEL

REDLITHIUM-ION
BATTERY TECHNOLOGY

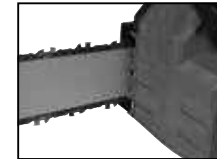

M18 FBL M18 FUEL™ LOMBFŰVŐ

M18 FUEL



- Az M18 FUEL™ láncfűrész elegendő teljesítménnyel rendelkezik ahhoz, hogy a benzines láncfűrészeket a legnehezebb munkálatok során felülmúlja
- A FUEL™ technológia lehetővé teszi a fűrész számára, hogy nehéz alkalmazás esetén is fenntartsa a fordulatszámot, akár 40 köbcentis láncfűrészeknél is jobban teljesítve
- Következő generációs POWERSTATE™ szénkefe nélküli motor: Ez a Milwaukee® legerősebb motorja, amely a korábbi motorokhoz képest jobb minőségű mágneseket és 175%-kal több rezet tartalmaz
- Következő generációs REDLINK PLUS™ intelligens elektronika: a fejlett digitális túlterhelésvédelem az akkumulátor és a gép védelméért, javítja a gép teljesítményét terhelés alatt
- Az ÚJ REDLITHIUM-ION™ High Output™ 12.0 Ah akkumulátor kitűnő minőségű konstrukciót és elektronikát kínál, valamint lemerülés-biztos, így hosszabb működési időt és hosszabb ideig tartó munkavégzést biztosít mint bármelyik más Milwaukee® akkumulátor
- A 12.0 Ah-s akkumulátorral felszerelve 150 darab 100 mm x 100 mm-es fenyőt képes átvágni egyetlen akkumulátor töltéssel
- A nagy szilárdságú, teljesen fém fogaskerekek osztályelső nyomatékot nyújtanak
- Változtatható sebességkapcsoló

- A Milwaukee® POWERSTATE™ szénkefe nélküli motor nagyobb hatékonyságot nyújt, hosszabb ideig működik és maximális teljesítményt biztosít
- A REDLINK PLUS™ intelligens rendszer fejlett digitális túlterhelésvédelmet biztosít a szerszám és az akkumulátor számára, valamint egyedülálló módon növeli a szerszám teljesítményét terhelés alatt
- Az ergonomikus kialakításnak köszönhetően a szűk helyekről is eltávolítja a törmelékét és a szennyeződéseket
- Legfejlebb 12,74 m³/perc légmennyiséggel 193 km/h sebességgel a törmelék eltávolításához
- Beállítható sebességkapcsoló a teljes teljesítményszabályozás érdekében
- Reteszeltető kapcsoló
- Rugalmas akkumulátor rendszerrel - Milwaukee® M18™ akkumulátorokkal működik

	M18 FCHS-0	M18 FCHS-121
Feszültség (V)	18	18
Akkumulátor típusa	Li-ion	Li-ion
Akkumulátor kapacitás (Ah)	-	12.0
Akkumulátorral együtt szállítva	0	1
Töltő	-	130 perc
Láncvezető hossza (cm)	40	40
Lánc sebesség (m/s)	12.4	12.4
Súly akkumulátorral (kg)	-	6.4
Kiszerve	-	-
Cikkszám	4933464723	4933464223
EAN kód	4058546226688	4058546221683

	M18 FBL-0
Feszültség (V)	18
Akkumulátor típusa	Li-ion
Akkumulátor kapacitás (Ah)	-
Akkumulátorral együtt szállítva	0
Töltő	-
Levegő mennyisége 1 [m ³ perc]	8.75
Levegő mennyisége 2 [m ³ perc]	12.7
Levegőáramlási sebesség 1 (km/óra)	133
Levegőáramlási sebesség 2 (km/óra)	193
Ventilátor fordulatszám (ford/perc)	14,000
Súly akkumulátorral (kg)	4.4
Kiszerve	-
Cikkszám	4933459825
EAN kód	4058546029975

M18 CLT**M18 FUEL****M18 FUEL™ SZEGÉLYNYÍRÓ**

- Milwaukee® tervezésű és gyártású, szénkefe nélküli POWERSTATE™ motor: hosszabb élettartam és maximális teljesítmény
- REDLINK PLUS™ intelligens elektronika: fejlett digitális túlterhelés védelem az akkumulátor és a gép védelméért, javítja a gép teljesítményét terhelés alatt
- Teljes fojtás 1 másodperc alatt
- Elég erős, hogy kivágja a vastagabb bokrokot is
- Akár 1 órás munkavégzés M18™ 9.0 Ah akkumulátorral
- 2 sebesség beállítás változtatható fordulatszám-szabályozó kapcsolóval
- 135° védőburkolat
- Rugalmas akkumulátor rendszerrel - Milwaukee® M18™ akkumulátorokkal működik

M18 CHT**M18 FUEL****M18 FUEL™ SÖVÉNYVÁGÓ**

- Milwaukee® tervezésű és gyártású, szénkefe nélküli POWERSTATE™ motor - hosszabb élettartam és maximális teljesítmény
- REDLINK PLUS™ intelligens elektronika: fejlett digitális túlterhelés védelem az akkumulátor és a gép védelméért, javítja a gép teljesítményét terhelés alatt
- 20 mm-es ágak elvágásához elegendő erő
- 600 mm-es késnek köszönhetően egy menetben több felületet képes vágni növelve a termelékenységet
- Akár 2 órás munkavégzés M18™ 9.0 Ah akkumulátorral
- A versenytársak azonos gépeivel összehasonlítva akár 30%-kal gyorsabb vágást tesz lehetővé
- Rugalmas akkumulátor rendszerrel - Milwaukee® M18™ akkumulátorokkal működik

M18 FUEL KERTI TARTOZÉKOK**1. LÉPÉS**

VÁLASSZA KI AZ ERŐFORRÁST



M18 FOPH-0
M18 FUEL™ KÜLTÉRI
FEJEGYSÉG
4933464954

**JELLEMZŐK:**

- A Milwaukee® POWERSTATE™ szénkefe nélküli motor nagyobb hatékonyságot nyújt, hosszabb ideig működik és maximális teljesítményt biztosít
- REDLINK PLUS™ intelligens elektronika: a fejlett digitális túlterhelésvédelem az akkumulátor és a gép védelméért, javítja a gép teljesítményét terhelés alatt
- Teljes fojtás 1 másodperc alatt
- Mindegyik kültéri Milwaukee® adapterrel kompatibilis
- 2 sebesség beállítás változtatható fordulatszám-szabályozó kapcsolóval
- Az állítható segédfojtantyú, szj és szállítógyűrű elősegíti a szerszám optimális, kényelmes használatát és irányítását
- Rugalmas akkumulátor rendszerrel - Milwaukee® M18™ akkumulátorokkal működik

2. LÉPÉS

VÁLASSZA KI A KIEGÉSZÍTŐKET



M18 FOPH-LTA
M18™ FŰKASZA
ADAPTER
4932464955



M18 FOPH-CSA
M18™ LÁNC-
FŰRÉSZ ADAPTER
4932464957



M18 FOPH-EA
M18™ SZEGÉLY-
VÁGÓ ADAPTER
4932464958



M18 FOPH-HTA
M18™ SÖVÉNYVÁGÓ
ADAPTER
4932464959



M18 FOPH-EXA
M18™ TOLDÓSZÁR
4932464960

KÉSZLETBEN IS ELÉRHETŐ

M18 FOPH-LTKIT-0
M18 FUEL™ KÜLTÉRI
FEJEGYSÉG KÉSZLET –
TARTALMAZZA A
FŰKASZA ADAPTERT IS
4933464956

M18 CLT-0	
Feszültség (V)	18
Akkumulátor típusa	Li-ion
Akkumulátor kapacitás (Ah)	–
Akkumulátorral együtt szállítva	0
Töltő	–
Vágóhuzal átmérő (mm)	2.4
Vágószélesség (cm)	38.6
Súly akkumulátorral (kg)	5.6
Kiszerve	–
Cikkszám	4933459345
EAN kód	4058546010065

M18 CHT-0	
Feszültség (V)	18
Akkumulátor típusa	Li-ion
Akkumulátor kapacitás (Ah)	–
Akkumulátorral együtt szállítva	0
Töltő	–
Üresjárati fordulatszám (m/perc)	3400
Hossz (mm)	610
Fűrészfogosztás (mm)	20
Vágási kapacitás [mm]	20
Vágóél köszörülési szöge [°]	< 30
Súly akkumulátorral (kg)	5.0
Kiszerve	–
Cikkszám	4933459346
EAN kód	4058546010072

FORCE LOGIC™



M18 HCCT109/42

M18™ FORCE LOGIC™ HIDRAULIKUS KÁBELKRIMPELŐ 109 KN



- FORCE LOGIC™ hidraulikus kábelkrimpelő 109 KN
- Milwaukee® tervezésű és kivitelzésű szénkefe nélküli POWERSTATE™ motor
- A legjobban kiegyensúlyozott gép
- 42 mm-es szorítófóka és 350°-kal elfordítható fej
- A származópofának a piros vonal jelölések jelzik a pontosságot a krimpelés helyén
- PFM™ (Előrejelző erőfigyelés): a csatlakozónak megfelelően automatikusan módosítja a kimeneti teljesítményt, így mindig biztosítja az optimális préserőt, és zöld fényel jelez
- Lehetővé teszi csatlakozók krimpelését akár 400 mm²-ig
- Univerzális származógodás a piacon található legszokásosabb származók (C származók) fogadására
- A gép megjegyzi és tárolja az összes elvégzett krimpelést. Lehetővé teszi a jelentéskészítést a ONE-KEY™ alkalmazáson vagy a ONE-KEY™ adapteren keresztül
- ONE-KEY™ eszközkövetés és biztonság
- Krimpelési művelet előtti akkuellenőrzés automatikusan biztosítja, hogy elegendő töltés legyen az akkuban minden krimpelés befejezéséhez
- Burkolt elektronika ellenlál a mostoha körülményeknek (szennyezés, por, és nedvesség)

	M18 HCCT109/42-522C
Feszültség (V)	18
Akkumulátor típusa	Li-ion
Akkumulátor kapacitás (Ah)	1 x 5.0 + 1 x 2.0
Akkumulátorral együtt szállítva	2
Töltő	50 perc
Szüksítési préserő (kN)	109
Szüksítési tartomány (mm ²)	16 - 500
Fogónyílási kapacitása csövekhez (mm)	42
Súly akkumulátorral (kg)	5.6
Kiszerve	Származókoffer
Cikkszám	4933459273
EAN kód	4058546002398

M18 HCCT

M18™ FORCE LOGIC™ HIDRAULIKUS KÁBELKRIMPELŐ 53 KN



- FORCE LOGIC™ hidraulikus kábelkrimpelő 53 kN erővel krimpeli a csatlakozókat kevesebb, mint 3 másodperc alatt
- Milwaukee® tervezésű és gyártású, szénkefe nélküli POWERSTATE™ motor növeli a hatékonyságot, hosszabb ideig tart és maximális teljesítményt nyújt
- Az egykezes működtetés következtében a legjobban kiegyensúlyozott gép, a legkönnyebb irányíthatóság
- Kompakt, egyenes, karcsú potakonstrukció és 350°-kal elfordítható fej könnyű krimpeléseket tesz lehetővé – szűk helyeken is
- Forradalmi kialakítású pofa tartja a csatlakozót a kábel és a csatlakozó legjobb beállítás érdekében
- PFM™ (Előrejelző erőfigyelés): a csatlakozónak megfelelően automatikusan módosítja a kimeneti teljesítményt, így mindig biztosítja az optimális préserőt, és zöld fényel jelez
- Lehetővé teszi csatlakozók krimpelését akár 300 mm²-ig
- Univerzális származógodás a piacon található legszokásosabb 60 kN származók (C származók) fogadására
- A gép megjegyzi és tárolja az összes elvégzett krimpelést. A ONE-KEY™ alkalmazás lehetővé teszi a jelentéskészítést a ONE-KEY™ adapteren vagy ONE-KEY™ alkalmazáson keresztül

	M18 HCCT-201C
Feszültség (V)	18
Akkumulátor típusa	Li-ion
Akkumulátor kapacitás (Ah)	2.0
Akkumulátorral együtt szállítva	1
Töltő	40 perc
Szüksítési préserő (kN)	53
Szüksítési tartomány (mm ²)	16 - 300
Szüksítési présidő (s)	< 3
Szüksítések száma per akkutöltés	> 250 a 70 mm ² rézcsatlakozón
Préselési tartomány	30,000
Súly akkumulátorral (kg)	3.7
Kiszerve	Kitbox
Cikkszám	4933451194
EAN kód	4002395138821

KRIMPELŐ BETÉTEK

Típus	Betét formája	Kábelcsaru méret (mm ²)	Leírás	M18 HCCT109/42		M18 HCCT				
				Cikkszám	EAN kód	Cikkszám	EAN kód			
NF C 20-130 réz csőcsarukhoz és összekötőkhöz	Hex	16	NF13 Cu 16	4932459453	4058546011147	NF22 Cu 16	4932451733	4002395276837		
		25	NF13 Cu 25	4932459454	4058546011154	NF22 Cu 25	4932451734	4002395276844		
		35	NF13 Cu 35	4932459455	4058546011161	NF22 Cu 35	4932451735	4002395276851		
		50	NF13 Cu 50	4932459456	4058546011178	NF22 Cu 50	4932451736	4002395276868		
		70	NF13 Cu 70	4932459457	4058546011185	NF22 Cu 70	4932451737	4002395276875		
		95	NF13 Cu 95	4932459458	4058546011192	NF22 Cu 95	4932451738	4002395276882		
		120	NF13 Cu 120	4932459459	4058546011208	NF22 Cu 120	4932451739	4002395276889		
		150	NF13 Cu 150	4932459460	4058546011215	NF22 Cu 150	4932451740	4002395276896		
		185	NF13 Cu 185	4932459461	4058546011222	NF22 Cu 185	4932451741	4002395276903		
		240	NF13 Cu 240	4932459462	4058546011239	NF22 Cu 240	4932451742	4002395276910		
		300	NF13 Cu 300	4932459463	4058546011246	NF22 Cu 300	4932451743	4002395276917		
		400	NF13 Cu 400	4932459464	4058546011253	-	-	-		
		DIN 46235 réz csőcsarukhoz és összekötőkhöz (DIN 46267)	Hex	16	DM13 Cu 16	4932459465	4058546011260	DIN22 Cu 16	4932451744	4002395276924
				25	DM13 Cu 25	4932459466	4058546011277	DIN22 Cu 25	4932451745	4002395276931
				35	DM13 Cu 35	4932459467	4058546011284	DIN22 Cu 35	4932451746	4002395276938
				50	DM13 Cu 50	4932459468	4058546011291	DIN22 Cu 50	4932451747	4002395276945
70	DM13 Cu 70			4932459469	4058546011307	DIN22 Cu 70	4932451748	4002395276952		
95	DM13 Cu 95			4932459470	4058546011314	DIN22 Cu 95	4932451749	4002395276959		
120	DM13 Cu 120			4932459471	4058546011321	DIN22 Cu 120	4932451750	4002395276966		
150	DM13 Cu 150			4932459472	4058546011338	DIN22 Cu 150	4932451751	4002395276973		
185	DM13 Cu 185			4932459473	4058546011345	DIN22 Cu 185	4932451752	4002395276980		
240	DM13 Cu 240			4932459474	4058546011352	DIN22 Cu 240	4932451753	4002395276987		
300	DM13 Cu 300			4932459475	4058546011369	DIN22 Cu 300	4932451754	4002395276994		
400	DM13 Cu 400	4932459476	4058546011376	-	-	-				
Réz csőcsaruk és összekötők hátsóq-préselésére	Hex	16	R13 Cu 16	4932459494	4058546011550	R22 Cu 16	4932451755	4002395277006		
		25	R13 Cu 25	4932459495	4058546011567	R22 Cu 25	4932451756	4002395277013		
		35	R13 Cu 35	4932459496	4058546011574	R22 Cu 35	4932451757	4002395277020		
		50	R13 Cu 50	4932459497	4058546011581	R22 Cu 50	4932451758	4002395277027		
		70	R13 Cu 70	4932459498	4058546011588	R22 Cu 70	4932451759	4002395277034		
		95	R13 Cu 95	4932459499	4058546011604	R22 Cu 95	4932451760	4002395277041		
		120	R13 Cu 120	4932459500	4058546011611	R22 Cu 120	4932451761	4002395277048		
		150	R13 Cu 150	4932459501	4058546011628	R22 Cu 150	4932451762	4002395277055		
		185	R13 Cu 185	4932459502	4058546011635	R22 Cu 185	4932451763	4002395277062		
		240	R13 Cu 240	4932459503	4058546011642	R22 Cu 240	4932451764	4002395277069		
		300	R13 Cu 300	4932459504	4058546026769	R22 Cu 300	4932451765	4002395277076		
		400	R13 Cu 400	4932459505	4058546026776	-	-	-		
		Réz csőcsaruk és összekötők (DIN 46234, DIN 46230, DIN 46341)	Félkör	16	Q13 Cu 16	4932459477	4058546011383	Q22 Cu 16	4932451766	4002395277083
				25	Q13 Cu 25	4932459478	4058546011390	Q22 Cu 25	4932451767	4002395277090
				35	Q13 Cu 35	4932459479	4058546011406	Q22 Cu 35	4932451768	4002395277097
				50	Q13 Cu 50	4932459480	4058546011413	Q22 Cu 50	4932451769	4002395277104
70	Q13 Cu 70			4932459481	4058546011420	Q22 Cu 70	4932451770	4002395277111		
95	Q13 Cu 95			4932459482	4058546011437	-	-	-		
16/25	DIN13 AL 16/25			4932459506	4058546026783	DIN22 AL 16/25	4932451771	4002395277118		
35	DIN13 AL 35			4932459507	4058546026790	DIN22 AL 35	4932451772	4002395277125		
50	DIN13 AL 50			4932459508	4058546026806	DIN22 AL 50	4932451773	4002395277132		
70	DIN13 AL 70			4932459509	4058546026813	DIN22 AL 70	4932451774	4002395277139		
95/120	DIN13 AL 95/120			4932459510	4058546026820	DIN22 AL 95/120	4932451775	4002395277146		
Alumínium csőcsaruk és összekötők hátsóq-préselésére (DIN 46329, 46267, DIN EN 50182)	Hex	150	DIN13 AL 150	4932459511	4058546026837	DIN22 AL 150	4932451776	4002395277153		
		185	DIN13 AL 185	4932459512	4058546026844	DIN22 AL 185	4932451777	4002395277160		
		240	DIN13 AL 240	4932459513	4058546026851	DIN22 AL 240	4932451778	4002395277167		
		300	DIN13 AL 300	4932459514	4058546026868	DIN22 AL 300	4932451779	4002395277174		
		16	RU13 Cu/Al16	4932459483	4058546011444	RU22 Cu/Al 16	4932451780	4002395277181		
		35/25	RU13 Cu35/AL25	4932459484	4058546011451	RU22 Cu35/AL25	4932451781	4002395277188		
		50/35	RU13 Cu50/AL35	4932459485	4058546011468	RU22 Cu50/AL35	4932451782	4002395277195		
		70/50	RU13 Cu70/AL50	4932459486	4058546011475	RU22 Cu70/AL50	4932451783	4002395277202		
		95/70	RU13 Cu95/AL70	4932459487	4058546011482	RU22 Cu95/AL70	4932451784	4002395277209		
		120/95	RU13 Cu120/AL95	4932459488	4058546011489	RU22 Cu120/AL95	4932451785	4002395277216		
		150/120	RU13 Cu150/AL120	4932459489	4058546011505	RU22 Cu150/AL120	4932451786	4002395277223		
Réz és alumínium csőcsarukhoz és összekötőkhöz	Kerek	185/150	RU13 Cu185/AL150	4932459490	4058546011512	RU22 Cu185/AL150	4932451787	4002395277230		
		240/185	RU13 Cu240/AL185	4932459491	4058546011529	RU22 Cu240/AL185	4932451788	4002395277237		
		300/240	RU13 Cu300/AL240	4932459492	4058546011536	RU22 Cu300/AL240	4932451789	4002395277244		
		400/300	RU13 Cu400/AL300	4932459493	4058546011543	-	-	-		
		16	AEH13 Cu 16	4932459515	4058546026875	-	-	-		
		25	AEH13 Cu 25	4932459516	4058546026882	-	-	-		
		35	AEH13 Cu 35	4932459517	4058546026889	-	-	-		
		50	AEH13 Cu 50	4932459518	4058546026896	-	-	-		
		70	AEH13 Cu 70	4932459519	4058546026903	-	-	-		
		95	AEH13 Cu 95	4932459520	4058546026910	-	-	-		
		120	AEH13 Cu 120	4932459521	4058546026917	-	-	-		
150	AEH13 Cu 150	4932459522	4058546026924	-	-	-				
185	AEH13 Cu 185	4932459523	4058546026931	-	-	-				
240	AEH13 Cu 240	4932459524	4058546026938	-	-	-				
C formájú kápcos	Ovális	16	C13 Cu 16	4932459525	4058546026974	-	-	-		
		25	C13 Cu 25	4932459526	4058546026981	-	-	-		
		35	C13 Cu 35	4932459527	4058546026988	-	-	-		
		50	C13 Cu 50	4932459528	4058546027001	-	-	-		
		70	C13 Cu 70	4932459529	4058546027018	-	-	-		
		10	C13 Cu 10	4932459530	4058546027025	-	-	-		
		10-35	C13 Cu 10-35	4932459531	4058546027032	-	-	-		
		25-50	C13 Cu 25-50	4932459532	4058546027049	-	-	-		
		35-70	C13 Cu 35-70	4932459533	4058546027056	-	-	-		
		70	HAH13 Cu 70	4932459534	4058546027063	-	-	-		
		95	HAH13 Cu 95	4932459535	4058546027070	-	-	-		
H formájú kápcos	Ovális	120	HAH13 Cu 120	4932459536	4058546027087	-	-	-		
		240	DP13 Cu 240	4932459537	4058546027094	-	-	-		
		270	DP13 Cu 270	4932459538	4058546027101	-	-	-		
		28x5	DP13 Cu 28x5	4932459539	4058546027117	-	-	-		

M18 HCC75R

M18 FORCELOGIC™

M18™ FORCE LOGIC™ HIDRAULIKUS FÖLD ALATTI KÁBELVÁGÓ TÁVVEZÉRLŐVEL

- 77.8 kN erővel rendelkező FORCE LOGIC™ hidraulikus földalatti kábelvágó kevesebb mint 10 másodperc alatt elvágja a kábeleket
- Milwaukee® tervezésű és gyártású, szénkefe nélküli POWERSTATE™ motor nagyobb teljesítményt, hosszabb működési időt és élettartamot biztosít
- Elvágja az alumínium és réz kábeleket 75 mm-ig
- A vezetek nélküli távvezérlő a kölcsönösen kizáró Bluetooth™-kapcsolaton keresztül kommunikál az eszközzel, eltávolítja a fizikai csatlakozást az eszközre, és lehetővé teszi a szakember számára, hogy távoli vágásokat végezzen vezetek nélkül
- A zöld LED jelzőfény a vezetek nélküli távvezérlőn pozitív jelzést ad arra, hogy a szerszám a vágást végzi
- Könnyen átkapcsolható a sima és távvezérlő vágási mód között
- A kiegyensúlyozott kialakítás, fogantyú és horog lehetővé teszi a legegyszerűbb beállítást a boltívekben
- A nyitott pófa kialakítás a legegyszerűbb hozzáférést biztosítja az árkokhoz
- Milwaukee® ONE-KEY™ technológia lehetővé teszi a géphasználat megtekintését, ajánlott karbantartásra vonatkozó értesítéseket fogad és vezetek nélküli információkat szinkronizál a felhőbe
- A ONE-KEY™ eszközkövetés és biztonság olyan felhőalapú készletfelügyeleti platformot kínál, mely támogatja a helymeghatározást és a lopásmegelőzést is
- REDLINK™ egyedi cellafigyelő rendszer optimalizálja a működési időt és biztosítja az akkumulátor hosszú élettartamát
- A REDLITHIUM-ION™ akkumulátor kitűnő minőségű konstrukciót és elektronikát kínál, valamint lemerülés-biztos, így hosszabb működési időt és hosszabb ideig tartó munkavégzést biztosít az akkumulátor élettartama alatt
- Rugalmas akkumulátor rendszerrel - Milwaukee® M18™ akkumulátorokkal működik

	M18 HCC75R-502C
Feszültség (V)	18
Akkumulátor típusa	Li-ion
Akkumulátor kapacitás (Ah)	5.0
Akkumulátorral együtt szállítva	2
Töltő	59 perc
Vágóerő (kN)	77,8
Max. vágási átmérő (mm)	75
Vágási idő (s)	<10
Súly akkumulátorral (kg)	7.9
Kiszerve	Szerszámkoffer
Cikkszám	4933459271
EAN kód	4058546002374



Eltávolítja a fizikai csatlakozást az eszközre, és lehetővé teszi a szakember számára, hogy távoli vágásokat végezzen vezetek nélkül



A kiegyensúlyozott kialakítás, fogantyú és horog lehetővé teszi a legegyszerűbb beállítást a boltívekben



A nyitott pófa kialakítás a legegyszerűbb hozzáférést biztosítja az árkokhoz

M18 HCC75

M18™ FORCE LOGIC™ HIDRAULIKUS FÖLDALATTI KÁBELVÁGÓ

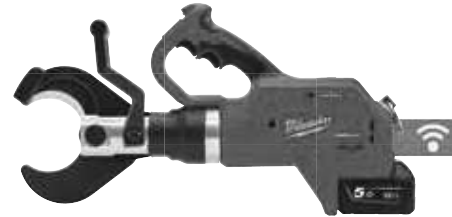
M18 FORCELOGIC™

- 77.8 kN erővel rendelkező FORCE LOGIC™ hidraulikus földalatti kábelvágó kevesebb mint 10 másodperc alatt elvágja a kábeleket
- Milwaukee® tervezésű és gyártású, szénkefe nélküli POWERSTATE™ motor nagyobb teljesítményt, hosszabb működési időt és élettartamot biztosít
- Elvágja a réz és alumínium kábeleket akár 75 mm átmérőig
- Az egyenes kialakítás biztosítja a legkönnyebb hozzáférést árkokban
- Felső fogantyúelrendezés kiegyensúlyozott vágásbeállítást biztosít
- 340°-kal elfordítható fej
- Milwaukee® ONE-KEY™ technológia lehetővé teszi a géphasználat megtekintését, ajánlott karbantartásra vonatkozó értesítéseket fogad és vezetek nélküli információkat szinkronizál a felhőbe
- A ONE-KEY™ eszközkövetés és biztonság olyan felhőalapú készletfelügyeleti platformot kínál, mely támogatja a helymeghatározást és a lopásmegelőzést is
- REDLINK™ egyedi cellafigyelő rendszer
- REDLITHIUM-ION™ akkumulátor
- Rugalmas akkumulátor rendszerrel - Milwaukee® M18™ akkumulátorokkal működik

	M18 HCC75-0C	M18 HCC75-502C
Feszültség (V)	18	18
Akkumulátor típusa	Li-ion	Li-ion
Akkumulátor kapacitás (Ah)	–	5.0
Akkumulátorral együtt szállítva	0	2
Töltő	–	59 perc
Vágóerő (kN)	77,8	77,8
Max. vágási átmérő (mm)	75	75
Vágási idő (s)	<10	<10
Súly akkumulátorral (kg)	–	7.9
Kiszerve	Szerszámkoffer	Szerszámkoffer
Cikkszám	4933459268	4933459269
EAN kód	4058546002343	4058546002350

M18 HCC45

M18™ FORCE LOGIC™ 44 MM-ES HIDRAULIKUS KÁBELVÁGÓ

M18 FORCELOGIC™

- A 77.8 kN erővel rendelkező FORCE LOGIC™ hidraulikus kábelvágó kevesebb, mint 9 másodperc alatt elvágja az ACSR/ACSS kábeleket
- Milwaukee® tervezésű és kivitelezésű szénkefe nélküli POWERSTATE™ motor
- Elvágja a réz és alumínium kábeleket akár 44 mm átmérőig
- Szabadalmaztatás alatt álló pofakonstrukció két újjal való nyitást tesz lehetővé, fokozza a beállítás egyszerűségét, miközben a legkönnyebb műveletet biztosítja 3-as osztályú kesztyűk használatával
- Automatikusan zárja a pofát - biztosítja az érintés nélküli pofazárást és a legkönnyebb közepes távolságú vágásokat
- 350°-kal elfordítható fej
- Milwaukee® ONE-KEY™ technológia lehetővé teszi a géphasználat megtekintését, ajánlott karbantartásra vonatkozó értesítéseket fogad és vezetek nélküli információkat szinkronizál a felhőbe
- A ONE-KEY™ eszközkövetés és biztonság olyan felhőalapú készletfelügyeleti platformot kínál, mely támogatja a helymeghatározást és a lopásmegelőzést is
- REDLINK™ egyedi cellafigyelő rendszer
- REDLITHIUM-ION™ akkumulátor
- Rugalmas akkumulátor rendszerrel - Milwaukee® M18™ akkumulátorokkal működik

	M18 HCC45-0C	M18 HCC45-522C
Feszültség (V)	18	18
Akkumulátor típusa	Li-ion	Li-ion
Akkumulátor kapacitás (Ah)	–	1 x 5.0 + 1 x 2.0
Akkumulátorral együtt szállítva	0	2
Töltő	–	59 perc
Vágóerő (kN)	77,8	77,8
Max. vágási átmérő (mm)	44	44
Vágási idő (s)	<9	<9
Súly akkumulátorral (kg)	–	6.0
Kiszerve	Szerszámkoffer	Szerszámkoffer
Cikkszám	4933459265	4933459266
EAN kód	4058546002312	4058546002329

M18 ONEHCC

M18 FORCELOGIC™

M18™ FORCE LOGIC™ 35 MM-ES HIDRAULIKUS KÁBELVÁGÓ

- o Az 53 kN erővel rendelkező FORCE LOGIC™ hidraulikus kábelvágó kevesebb, mint 3 másodperc alatt elvágja a kábeleket
- o Milwaukee® tervezésű és gyártású, szénkefe nélküli POWERSTATE™ motor
- o A tökéletesen kiegyensúlyozott eszköz biztonságos kezelhetőséget tesz lehetővé egykezes műveletek közben
- o Egy eszköz: ACSR kábel, acél feszítőhuzal, finomszálás vagy szabványos réz és alumínium kábel vágásához
- o A gyors pofarögzítés lehetővé teszi a felhasználó számára, hogy kevesebb mint 15 másodperc alatt teljesen új alkalmazásra használja a szerszámot
- o Kompakt, egyenes, kereszt-pofakonstrukció és 350°-kal elfordítható fej
- o A Milwaukee® ONE-KEY™ technológiája lehetővé teszi az üzemeltető számára, hogy megtekintse az eszközhazsnálatot, hogy ártásmenteseket kapjon az ajánlott karbantartásról, valamint, hogy az adatok vezeték nélküli a Felhőbe kerüljenek
- o A ONE-KEY™ eszközkövetés és biztonság olyan felhőalapú készletfelügyeleti platformot kínál, mely támogatja a helymeghatározást és a lopásmegelőzést is
- o Burkolt elektronika ellenáll a mostoha körülményeknek (szennyezés, por, és nedvesség)

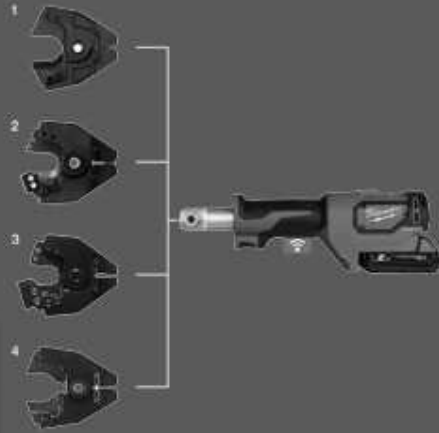

	Leírás	Cikkszám	
1.	Kábel vágó pofa és kés készlet Cu/Al	4932430839	
	Kábelvágó penge Cu/Al	4932464498	
2.	ACSR Kábel vágó pofa és kés készlet	49162773	
	ACSR alumínium acél megerősített kábel vágópengék	48440412	
3.	EHS Sodronykötél vágó pofa	49162777	
	EHS Sodronykötél vágó penge	48442777	
4.	FSW Kábelvágó pofa és kés hajlékony vezetékhez	49162778	
	FSW sodronykötél vágó penge	48442778	



	M18 ONEHCC-0C CU/AL-SET	M18 ONEHCC-201C CU/AL-SET	M18 ONEHCC-0C ACSR SET	M18 ONEHCC-201C ACSR SET	M18 ONEHCC-0C FSW SET	M18 ONEHCC-201C FSW SET
Feszültség (V)	18	18	18	18	18	18
Akkumulátor típusa	Li-ion	Li-ion	Li-ion	Li-ion	Li-ion	Li-ion
Akkumulátor kapacitás (Ah)	–	2.0	–	2.0	–	2.0
Akkumulátorral együtt szállítva	0	1	0	1	0	1
Töltő	–	40 perc	–	40 perc	–	40 perc
Vágóerő (kN)	53	53	53	53	53	53
Max. vágási átmérő (mm)	35	35	22.5	22.5	35	35
Vágási idő (s)	<3	<3	<3	<3	<3	<3
Súly akkumulátorral (kg)	–	3.7	–	3.7	–	3.7
Alapartozékok	Cu/AL pofa	Cu/AL pofa	ACSR pofa	ACSR pofa	FSW pofa	FSW pofa
Kiszerve	Szerszámkoffer	Szerszámkoffer	Szerszámkoffer	Szerszámkoffer	Szerszámkoffer	Szerszámkoffer
Cikkszám	4933464300	4933464301	4933464303	4933464304	4933464308	4933464309
EAN kód	4058546222451	4058546222468	4058546222482	4058546222499	4058546222536	4058546222543

M18 HKP

M18 FORCELOGIC™

M18™ FORCE LOGIC™ HIDRAULIKUS LYUKASZTÓGÉP

- o A FORCE LOGIC™ hidraulikus lyukasztógép a legkompaktabb és legkönnyebb gép a piacon 60 kN lyukasztóerővel
- o A lyukasztás legkönnyebb módja – gyors, pontos, kör alakú és sorjamentes furatok
- o A legpontosabb gép az iparág legjobb szerszám beállító rendszerre következőben
- o Az egykezes működtetés következtében a legjobban kiegyensúlyozott gép
- o Gyorscsatlakozó lehetővé teszi a túsze és vágólap könnyű beállítását a szerszám súlyának hordozása nélkül
- o A lyukasztógép akár Ø100 mm-es furatokat lyukaszt 3,0 mm-es lágyacél vagy 2,5 mm-es rozsdamentes acél lemezbe
- o Kompatibilis a piacon rendelkezésre álló leggyakoribb lyukasztó túsékkal és vágólapokkal
- o Furatok fémlémezbe készítésének legkönnyebb, kevésbé megerőltető és nem elhasználandó módja
- o Töltésszintjelző és LED fény
- o REDLINK™ egyedi cellafelügyelő rendszer optimalizálja a működési időt és biztosítja az akkumulátor hosszú élettartamát
- o A REDLITHIUM-ION™ akkumulátor kitűnő minőségű konstrukciót és elektronikát kínál, valamint lemerülés-biztos, így hosszabb működési időt és hosszabb ideig tartó munkavégzést biztosít az akkumulátor élettartama alatt
- o Rugalmas akkumulátor rendszerrel - Milwaukee® M18™ akkumulátorokkal működik



	M18 HKP-201C	M18 HKP-201CA
Feszültség (V)	18	18
Akkumulátor típusa	Li-ion	Li-ion
Akkumulátor kapacitás (Ah)	2.0	2.0
Akkumulátorral együtt szállítva	1	1
Töltő	40 perc	40 perc
Kivágóerő (kN)	60	60
Max. kivágási átmérő (mm)	100	100
Max. anyagvastagság (mm)	2,5 rozsdamentes és 3,0 lágyacél	2,5 rozsdamentes és 3,0 lágyacél
Alapartozékok	11,1 mm (7/16") csap, 19mm (3/4") csap, gyorscsatlakozó, gombvégi kihúzó	11,1 mm (7/16") csap, 19mm (3/4") csap, gyorscsatlakozó, gombvégi kihúzó M16, M20, M25, M32, M40 lyukasztók és szerszámok
Súly akkumulátorral (kg)	2,3	2,3
Kiszerve	Szerszámkoffer	Szerszámkoffer
Cikkszám	4933451202	4933451204
EAN kód	4002395138906	4002395138920



Leírás	Ø (mm)	Cikkszám		Leírás	Ø (mm)	Cikkszám	
Lyukasztó túsze M16	16.2	4932430841		Vezetőhüvely M16	16.2	4932430913	
Lyukasztó túsze PG16	22.5	4932430843		Vezetőhüvely PG16	22.5	4932430915	
Lyukasztó túsze M20	20.4	4932430842		Vezetőhüvely M20	20.4	4932430914	
Lyukasztó túsze PG21	28.3	4932430845		Vezetőhüvely PG21	28.3	4932430917	
Lyukasztó túsze M25	25.4	4932430844		Vezetőhüvely M25	25.4	4932430916	
Lyukasztó túsze M32	32.5	4932430846		Vezetőhüvely M32	32.5	4932430918	
Lyukasztó túsze M40	40.5	4932430847		Vezetőhüvely M40	40.5	4932430919	
Lyukasztó túsze M50	50.5	4932430848		Vezetőhüvely M50	50.5	4932430920	
Lyukasztó túsze M63	63.5	4932430849		Vezetőhüvely M63	63.5	4932430921	
Menetes behúzószár 11.1mm (7/16")		49162680					
Menetes behúzószár 19 mm (3/4")		49162681					

M18 BLHPT

M18 FORCELOGIC™

M18™ FORCE LOGIC™ SZÉNKEFE NÉLKÜLI HIDRAULIKUS PRÉS



- o A szénkefe nélküli motor a FORCE LOGIC™ présszerszámokban akár 10%-kal gyorsabb csökötést és 20%-kal hosszabb működési időt biztosít
- o Legkompaktabb egyenes kialakítás, 13%-kal kisebb súllyal az egyszerű működtetésért
- o Egykezes működtetésű szerszám fej feletti alkalmazásokhoz és szűk terekben való munkavégzéshez
- o REDLINK™ túlterhelés védelmi elektronika a gépben és az akkumulátorban, kategóriájában a legjobb tartósságot biztosítja
- o Akkumulátor – szerszám kommunikáció: a prés gép az akkumulátor alacsony töltöttségénél meggátolja a gép indulását, ezzel elkerülhető a nem megfelelő, be nem fejezett préselés
- o FORCE LOGIC™ préskijelző
- o FORCE LOGIC™ hosszú élettartamú megbízhatóság
- o Akár 108 mm-es réz és 110 mm-es csövek kéréséhez
- o Univerzális befogás, a piacon elérhető legtöbb prés pófához használható
- o REDLINK™ egyedi cellafelügyelő rendszer
- o Töltésszintjelző és LED világítás
- o A REDLITHIUM-ION™ akkumulátor kitűnő minőségű konstrukciót és elektronikát kínál, valamint lemerülés-biztos, így hosszabb működési időt és hosszabb ideig tartó munkavégzést biztosít az akkumulátor élettartama alatt
- o Rugalmas akkumulátor rendszerrel - Milwaukee® M18™ akkumulátorokkal működik

	M18 BLHPT-202C	M18 BLHPT-202C M-SET	M18 BLHPT-202C V-SET	M18 BLHPT-202C TH-SET	M18 BLHPT-202C U-SET
Feszültség (V)	18	18	18	18	18
Akkumulátor típusa	Li-ion	Li-ion	Li-ion	Li-ion	Li-ion
Akkumulátor kapacitás (Ah)	2.0	2.0	2.0	2.0	2.0
Akkumulátorral együtt szállítva	2	2	2	2	2
Töltő	40 perc	40 perc	40 perc	40 perc	40 perc
Préselési tartomány	40,000	40,000	40,000	40,000	40,000
Max. préselési nyomás (kN)	32	32	32	32	32
Max. sajtózási méret fémbe (mm)	108	108	108	108	108
Max. sajtózási méret műanyagba (mm)	110	110	110	110	110
Súly akkumulátorral (kg)	2.9	2.9	2.9	2.9	2.9
Alaptartozékok	–	3 x M profilú prés pófák (15/22/28 mm)	3 x V profilú prés pófák (15/22/28 mm)	3 x TH profilú prés pófák (16/20/32 mm)	3 x U profilú prés pófák (16/20/25 mm)
Kiszervele	Szerszám koffer	Szerszám koffer	Szerszám koffer	Szerszám koffer	Szerszám koffer
Cikkszám	4933451132	4933451133	4933451134	4933451135	4933451136
EAN kód	4002395138012	4002395138029	4002395138036	4002395138043	4002395138050



Legkompaktabb egyenes kialakítás



Egykezes működtetésű szerszám



FORCE LOGIC™ préskijelző

PRÉSPÓFÁK

Prés pófák profílija	Alkalmazható csőtípusok, rendszerek	M12 HPT			M18 BLHPT				
		Méret	Leírás	Cikkszám	Leírás	Cikkszám			
M	Geberit: Mappress VSH: X-Press Eurotubi Raccorderie Metallique Rubinetterie Bresciane Sanha: Nirosan Pegler Yorkshire	12	J12-M12	4932430243	J18-M12	4932430244			
		15	J12-M15	4932430245	J18-M15	4932430246			
		18	J12-M18	4932430247	J18-M18	4932430248			
		22	J12-M22	4932430249	J18-M22	4932430250			
		28	J12-M28	4932430251	J18-M28	4932430252			
		35	J12-M35	4932430253	J18-M35	4932430254			
		42	–	–	RJ18-M42 (RJA-1 prés gyűrű adapter szükséges hozzá)	4932430255			
		54	–	–	RJ18-M54 (RJA-1 prés gyűrű adapter szükséges hozzá)	4932430256			
		V	Viega Comap IBP Sanha: Nirosan	12	J12-V12	4932430260	J18-V12	4932430261	
				14	J12-V14	4932451660	J18-V14	4932471086	
15	J12-V15			4932430262	J18-V15	4932430263			
16	J12-V16			4932451661	J18-V16	4932471087			
18	J12-V18			4932430264	J18-V18	4932430265			
22	J12-V22			4932430266	J18-V22	4932430267			
28	J12-V28			4932430268	J18-V28	4932430269			
35	J12-V35			4932430270	J18-V35	4932430271			
42	–			–	RJ18-V42 (RJA-1 prés gyűrű adapter szükséges hozzá)	4932430272			
54	–			–	RJ18-V54 (RJA-1 prés gyűrű adapter szükséges hozzá)	4932430273			
TH	ALB Comap Frankische Henco (nur TH14 - TH25) IPA Sanha Tiemme	14	J12-TH14	4932430274	J18-TH14	4932430275			
		16	J18-TH16	4932430276	J18-TH16	4932430277			
		18	J12-TH18	4932430278	J18-TH18	4932430279			
		20	J12-TH20	4932430280	J18-TH20	4932430281			
		25	J12-TH25	4932430282	J18-TH25	4932430355			
		26	J12-TH26	4932430283	J18-TH26	4932430284			
		32	J12-TH32	4932430285	J18-TH32	4932430286			
		40	J12-TH40	4932430287	RJ18-TH40 (RJA-1 prés gyűrű adapter szükséges hozzá)	4932430288			
		50	–	–	RJ18-TH50 (RJA-1 prés gyűrű adapter szükséges hozzá)	4932430289			
		63	–	–	RJ18-TH63 (RJA-1 prés gyűrű adapter szükséges hozzá)	4932430290			
U	ALB Uponor: Unipipe, Aripipe Kan: Kan-therm Wavin: Press-Systeme Frankische: Alpex F50 Profi DW Verbundrohr Multitubo IBP->B-Flex KE Kelit: Kelit Kelox Jupiter: Heizsystem	14	J12-U14	4932430291	J18-U14	4932430292			
		16	J12-U16	4932430293	J18-U16	4932430294			
		18	J12-U18	4932430295	J18-U18	4932430296			
		20	J12-U20	4932430297	J18-U20	4932430298			
		25	J12-U25	4932430299	J18-U25	4932430300			
		32	J12-U32	4932430301	J18-U32	4932430302			
		40	J12-U40	4932430303	RJ18-U40 (RJA-1 prés gyűrű adapter szükséges hozzá)	4932430304			
		50	–	–	RJ18-U50 (RJA-1 prés gyűrű adapter szükséges hozzá)	4932430305			
		63	–	–	RJ18-U63 (RJA-1 prés gyűrű adapter szükséges hozzá)	4932430306			
ACz	ACOME MT	12	J12-ACz 12	4932459388	–	–			
		16	J12-ACz 16	4932459389	–	–			
		20	J12-ACz 20	4932459390	–	–			
		25	J12-ACz 25	4932459391	–	–			
		16	J12-G16	4932464217	J18-G16	4932464544			
20	J12-G20	4932464218	J18-G20	4932464545					
G	Geberit: Mepla & Mepla Therm	26	J12-G26	4932464219	J18-G26	4932464546			
		32	J12-G32	4932464220	J18-G32	4932464547			
		40	J12-G40	4932464221	J18-G40	4932464548			
		50	–	–	J18-G50	4932464549			
a Fogaskoszorús tokmány					RJA-1	4932430307			

M12 HPT

M18 FORCELOGIC™

M12™ SZUPERKOMPAKT FORCE LOGIC™ HIDRAULIKUS PRÉS

- o Kategóriájában a legkönnyebb és legkompaktabb gép: 1,8 kg
- o REDLINK™ túlterhelés védelmi elektronika a gépben és az akkumulátorban, kategóriájában a legjobb tartósságot biztosítja
- o Egy kézzel történő alkalmazás
- o Akkumulátor – szerszám kommunikáció: a présgép az akkumulátor alacsony töltöttségénél meggátolja a gép indulását, ezzel elkerülhető a nem megfelelő, be nem fejezett préselés. Az előnyomásos akkumulátortesztesztelés biztosítja az elegendő töltést a kiváló préseléshez
- o Szervíz-intervallum: korszerű elektronika számolja a présciklusokat és jelzi a felhasználó számára, hogy a gép elérte a szervizelési intervallumot
- o 4 fokozat és pontos akkumulátor állapotjelző
- o Prés kijelző: kiváló vizuális megjelenítés
- o Kategóriájában vezetők 40.000 présciklus kalibrálások között. A gép nem áll le miután eléri a 40.000 présciklust
- o Kímásgátló prés tartomány akár 35 mm-es fém vagy 40 mm-es csövek kötéséhez
- o Egyedi cellafelügyelő rendszer
- o Töltésszintjelző
- o A REDLITHIUM-ION™ akkumulátor kitűnő minőségű konstrukciót és elektronikát kínál, valamint lemerülés-biztos, így hosszabb működési időt és hosszabb ideig tartó munkavégzést biztosít az akkumulátor élettartama alatt
- o Rugalmas akkumulátor rendszerrel - Milwaukee® M12™ akkumulátorokkal működik



	M12 HPT-202C	M12 HPT-202C M-KIT	M12 HPT-202C V-KIT	M12 HPT-202C V-KIT2	M12 HPT-202C TH-KIT	M12 HPT-202C U-KIT
Feszültség (V)	12	12	12	12	12	12
Akkumulátor típusa	Li-ion	Li-ion	Li-ion	Li-ion	Li-ion	Li-ion
Akkumulátor kapacitás (Ah)	2,0	2,0	2,0	2,0	2,0	2,0
Akkumulátorral együtt szállítva	2	2	2	2	2	2
Töltő	40 perc	40 perc	40 perc	40 perc	40 perc	40 perc
Préselési tartomány	40,000	40,000	40,000	40,000	40,000	40,000
Súly akkumulátorral (kg)	1,8	1,8	1,8	1,8	1,8	1,8
Max. préselési nyomás (kN)	19	19	19	19	19	19
Max. sajtózási méret fémbe (mm)	35	35	35	35	35	35
Max. sajtózási méret műanyagba (mm)	40	40	40	40	40	40
Alapartozékok	–	3 x M profilú présfóák (15/22/28 mm)	3 x V profilú présfóák (15/22/28 mm)	3 x V profilú présfóák (14/16/22 mm)	3 x TH profilú présfóák (16/20/32 mm)	3 x U profilú présfóák (16/20/25 mm)
Kiszerezelve	Szerszámokoffer	Szerszámokoffer	Szerszámokoffer	Szerszámokoffer	Szerszámokoffer	Szerszámokoffer
Cikkszám	4933443085	4933443095	4933443100	4933459382	4933443105	4933443110
EAN kód	4002395003037	4002395003044	4002395003051	4058546010430	4002395003068	4002395003075



Egy kézzel használható



360°-ban elfordítható fej



Prés kijelző

M18 ONEBLPXPL

M18 FORCELOGIC™

M18™ ONEKEY™ FORCE LOGIC™ UPONOR® Q&E HIDRAULIKUS CSÓTÁGÍTÓ. MAGYARORSZÁGON NEM RENDELHETŐ!

- o A ONE-KEY™ FORCE LOGIC™ hidraulikus csőtágító kategóriájában az első vezeték nélküli csőtágító az Uponor® Q & E PE-Xa csőmérethez, DN75-ig
- o Milwaukee® tervezésű és gyártású POWERSTATE™ motor
- o Kitágítja a 6 és 10 bar csövek DN40, DN50, DN63 és DN75 méreteit
- o Optimális egyensúly a fej feletti munkavégzésnél
- o Az automatikus forgatású fej gyorsan és egyenletesen tágtítja a PEX csövet
- o Az automatikus ciklus elforgatja, bővíti és újraindítja a telepítést
- o Az expander minden tágtítás után automatikusan újraindul, hogy meggyorsítsa az ismétlődő kapcsolatokat
- o Oldalsó fogantyú a munkahelyi biztonság érdekében
- o A ONE-KEY™ technológia lehetővé teszi az üzemeltető számára, hogy megtekintse az eszköz használatát, értesítést kapjon az ajánlott karbantartásról és szinkronizálja az adatokat vezeték nélküli kapcsolaton keresztül a Felhőbe
- o A ONE-KEY™ eszközkövetés és biztonságos olyan felhőalapú készletfelügyeleti platformot kínál, mely támogatja a helymeghatározást és a lopásmegelőzést is

ONEKEY™
 UNLOCKING THE DIGITAL JOBSITE.™

	M18 ONEBLPXPL-502C
Feszültség (V)	18
Akkumulátor típusa	Li-ion
Akkumulátor kapacitás (Ah)	5,0
Akkumulátorral együtt szállítva	2
Töltő	100 perc
Lökett hossz (mm)	55,5
Fej típusa	Automatikusan elforduló
Súly akkumulátorral (kg)	10,1
Kiszerezelve	Szerszámokoffer
Cikkszám	4933464299
EAN kód	4058546222444



Optimális egyensúlyt biztosít a fej feletti munkavégzésnél



Átfordul a munkákványon a hosszabb használat érdekében



Oldalsó fogantyú a munkahelyi biztonság érdekében

HD18 PXP

**M18™ UPONOR® CSŐTÁGÍTÓ.
MAGYARORSZÁGON NEM
RENDELHETŐ!**



- Automatikus fejek 12 mm-től 40 mm-ig (6 bar) és 32 mm-ig (10 bar) lehetővé teszik a pontos és egy kézzel történő csőtágítást
- REDLINK™ túlterhelés védelmi elektronika a gépben és az akkumulátorban, kategóriájában a legjobb tartósságot biztosítja
- Gyors büttykös mechanizmus, négyszer gyorsabb, mint a kézi csőtágítás
- Acél hajtómű és beépített magnézium keret
- Robosztus D fogantyú
- Egyedi cellafogyelő rendszer optimalizálja a működési időt és biztosítja az akkumulátor hosszú élettartamát
- Töltésszintjelző kimutatja az akkumulátor töltöttségi szintjét és beépített LED fény a munkaterület megvilágítására
- A REDLITHIUM-ION™ akkumulátor kitűnő minőségű konstrukciót és elektronikát kínál, valamint lemerülés-biztos, így hosszabb működési időt és hosszabb ideig tartó munkavégzést biztosít az akkumulátor élettartama alatt
- Rugalmas akkumulátor rendszerrel - Milwaukee® M18™ akkumulátorokkal működik

	HD18 PXP-H06202C	HD18 PXP-H10202C
Feszültség (V)	18	18
Akkumulátor típusa	Li-ion	Li-ion
Akkumulátor kapacitás (Ah)	2.0	2.0
Akkumulátorral együtt szállítva	2	2
Töltő	40 perc	40 perc
Lökét hossz (mm)	14	25
Sebesség (ford/perc)	45	45
Fejekkel együtt szállítva	16/20/25/32 mm	16/20/25/H32 mm
Fej típusa	Automatikusan elforduló	Automatikusan elforduló
Súly akkumulátorral (kg)	3.5	3.5
Kiszerve	Szerszámkoffer	Szerszámkoffer
Cikkszám	4933441771	4933441774
EAN kód	4002395001835	4002395001842

C12 PXP

**M12™ SZUPERKOMPAKT UPONOR®
CSŐTÁGÍTÓ. MAGYARORSZÁGON
NEM RENDELHETŐ!**



- Automatikusan forgó fej 12 mm-től 40 mm-ig (6 bar) és 32 mm-ig (10 bar) lehetővé teszi a pontos és egy kézzel történő csőtágítást
- REDLINK™ túlterhelés védelmi elektronika a gépben és az akkumulátorban, kategóriájában a legjobb tartósságot biztosítja
- Gyors büttykös mechanizmus, négyszer gyorsabb
- Acél hajtóművek, beépített magnézium keret
- Könnyen felszerelhető Q&E szerelvények
- Egyedi cellafogyelő rendszer optimalizálja a működési időt és biztosítja az akkumulátor hosszú élettartamát
- Beépített töltésszintjelző és LED fény - a kényelmes használatért és a nehezen belátható helyek megvilágításáért
- A REDLITHIUM-ION™ akkumulátor kitűnő minőségű konstrukciót és elektronikát kínál, valamint lemerülés-biztos, így hosszabb működési időt és hosszabb ideig tartó munkavégzést biztosít az akkumulátor élettartama alatt
- Rugalmas akkumulátor rendszerrel - Milwaukee® M12™ akkumulátorokkal működik

	C12 PXP-I06202C	C12 PXP-I10202C	C12 PXP-N202C
Feszültség (V)	12	12	12
Akkumulátor típusa	Li-ion	Li-ion	Li-ion
Akkumulátor kapacitás (Ah)	2.0	2.0	2.0
Akkumulátorral együtt szállítva	2	2	2
Töltő	40 perc	40 perc	40 perc
Lökét hossz (mm)	14	14	14
Sebesség (ford/perc)	60	60	60
Fejekkel együtt szállítva	16/ 20/ 25 mm	16/ 20/ 25 mm	15/18/22 mm
Súly akkumulátorral (kg)	1.9	1.9	1.9
Kiszerve	Szerszámkoffer	Szerszámkoffer	Szerszámkoffer
Cikkszám	4933441715	4933441730	4933441740
EAN kód	4002395002016	4002395002047	4002395002061

CSŐTÁGÍTÓ FEJEK, MAGYARORSZÁGON NEM RENDELHETŐ!

	Cső átmérő (mm)	Cső falvastagság	Cső nyomás (bar)	Alkalmos	Cikkszám	EAN kód	
PXPH9-144/8	9.9	1.1	4/8	M12, M18	4932430102	4002395377633	
PXPH12L-14	12	1.7/ 1.8/ 2	6-10	M12, M18	4932352716	4002395373741	
PXPH15N-14	14 / 15	2.5	6-10	M12, M18	4932352727	4002395373857	
PXPH16I-1406	16	1.5/ 1.8	6	M12, M18	4932430103	4002395377640	
PXPH16I-1410	16	1.8/ 2.0/ 2.2	10	M12, M18	4932352717	4002395373758	
PXPH18N-14	17 / 18	2.5	6-10	M12, M18	4932352728	4002395373864	
PXPH20I-1406	20	1.9/ 2.0/ 2.3	6, (8 bar - Ø 2.3 mm)	M12, M18	4932352718	4002395373765	
PXPH20I-1410	20	2.8	10	M12, M18	4932352719	4002395373772	
PXPH20I-2506	20	1.9/ 2.0/ 2.3	6, (8 bar - Ø 2.3 mm)	M18	4932352733	4002395373918	
PXPH20I-2510	20	2.8	10	M18	4932352748	4002395374069	
PXPH22N-14	22	3	6-10	M12, M18	4932352729	4002395373871	
PXPH25I-1406	25	2.3	6	M12, M18	4932352720	4002395373789	
PXPH25I-1410	25	3.5	10	M12, M18	4932352721	4002395373796	
PXPH25I-2506	25	2.3	6	M18	4932352722	4002395373802	
PXPH25I-2510	25	3.5	10	M18	4932352749	4002395374076	
PXPH28N-14	28	4	6-10	M12, M18	4932352730	4002395373888	
PXPH32I-1406	32	2.9	6	M12, M18	4932352723	4002395373819	
PXPH32I-25	32	2.9/ 4.4	6-10	M18	4932352724	4002395373826	
PXPH40I-2506	40	3.7	6	M18	4932352725	4002395373833	
PXPH 40I - 5606	40	3.7	6-10	M18 BLPXPL	4932451396	4002395160884	
PXPH 50I - 5606	50	4.6	6-10	M18 BLPXPL	4932451397	4002395160891	
PXPH 63I - 5606	63	5.8	6-10	M18 BLPXPL	4932451398	4002395158102	
PXPH 75I - 5606	75	6.8	6-10	M18 BLPXPL	4932451399	4002395158119	
Kenőzsír, Magyarországon nem rendelhető!							
Kartus tartalma: 50 g. kúpos- és tágtőfej kenéséhez.					4932352726	4002395373840	

LEFOLYÓCSÓTISZTÍTÓK

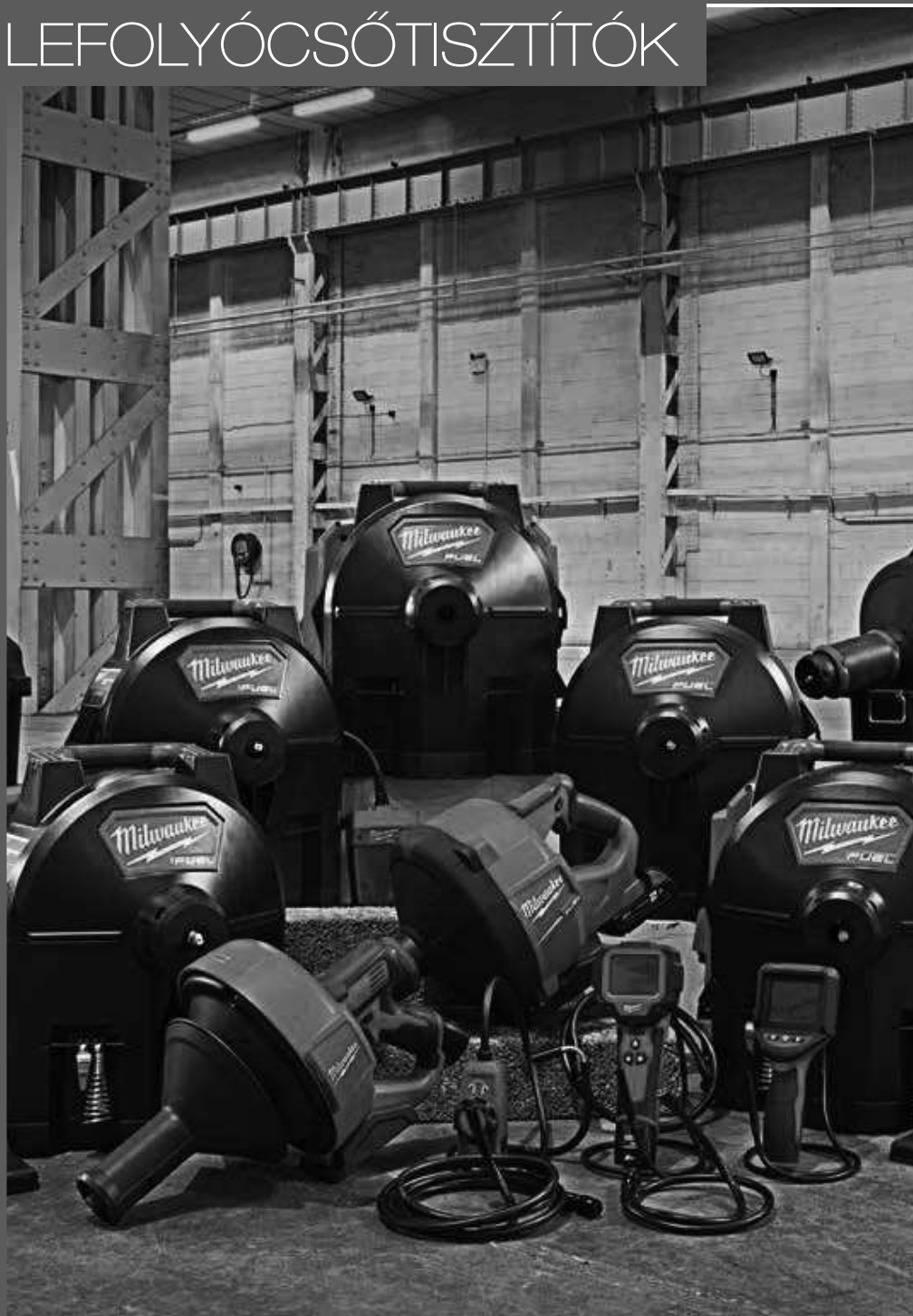

M12

#MILWAUKEETOOL f @ WWW.MILWAUKEETOOL.HU

M12 BDC6

**M12™ SZUPERKOMPAKT
LEFOLYÓCSÓTISZTÍTÓ 6 MM-ES
SPIRÁLIS KÁBELLEL**



- A legkönnyebb professzionális lefolyócsótisztító kategóriájában
- Hibrid kivétel, amely egyesíti magában a kézi és a tisztító berendezések előnyeit
- A villamos energiaforrástól való függetlenség nagy fokú rugalmasságot és szabad mozgásteret biztosít a felhasználónak
- A szerszám része egy rendkívül hajlékony 6 mm-es spirál, amivel akár 50 mm-es lefolyócsóhoz is könnyedén hozzá lehet férni, valamint az összes standard Ø 6 és 8 mm-es spirál használható a szerszámmal
- Rögzített dobburkolattal ellátott gép, amely védi a szerelvényt és a használatot a forgó dobtól
- Könnyen eltávolítható belső dob, amely megakadályozza a spirál összetekeredését és magában tartja a szennyeződést
- Gyors csatlakozós szerkezet
- A beépített LED lámpa megvilágítja a mosogató és egyéb sötét helyek alatti munkaterületet
- REDLINK™ túlterhelés védelmi elektronika a gépben és az akkumulátorban, kategóriájában a legjobb tartósságot biztosítja
- REDLITHIUM-ION™ akkumulátor
- Rugalmas akkumulátor rendszerrel - Milwaukee® M12™ akkumulátorokkal működik

	M12 BDC6-0C	M12 BDC6-202C
Feszültség (V)	12	12
Akkumulátor típusa	Li-ion	Li-ion
Akkumulátor kapacitás (Ah)	-	2.0
Akkumulátorral együtt szállítva	0	2
Töltő	-	40 perc
Üresjárat fordulatszám (ford/perc)	0 - 500	0 - 500
Max. lefolyó átmérő (mm)	50	50
Spirál átmérője (mm)	6	6
Kábel hossza (m)	7.6	7.6
Vödör kapacitása (l)	22.5	22.5
Súly akkumulátorral (kg)	-	4.2
Kiszerve	Vödör	Vödör
Cikkszám	4933451634	4933451635
EAN kód	4002395141616	4002395141623

M12 BDC8

**M12™ SZUPERKOMPAKT
LEFOLYÓCSÓTISZTÍTÓ 8 MM-ES
SPIRÁLIS KÁBELLEL**



- A legkönnyebb professzionális lefolyócsótisztító kategóriájában
- Hibrid kivétel, amely egyesíti magában a kézi és a tisztító berendezések előnyeit
- A villamos energiaforrástól való függetlenség nagy fokú rugalmasságot és szabad mozgásteret biztosít a felhasználónak
- A szerszám része egy rendkívül hajlékony 8 mm-es spirál, amivel akár 60 mm-es lefolyócsóhoz is könnyedén hozzá lehet férni, valamint az összes standard Ø 6 és 8 mm-es spirál használható a szerszámmal
- Rögzített dobburkolattal ellátott gép, amely védi a szerelvényt és a használatot a forgó dobtól
- Könnyen eltávolítható belső dob, amely megakadályozza a spirál összetekeredését és magában tartja a szennyeződést
- Gyors csatlakozós szerkezet
- A beépített LED lámpa megvilágítja a mosogató és egyéb sötét helyek alatti munkaterületet
- REDLINK™ túlterhelés védelmi elektronika a gépben és az akkumulátorban, kategóriájában a legjobb tartósságot biztosítja
- REDLITHIUM-ION™ akkumulátor
- Rugalmas akkumulátor rendszerrel - Milwaukee® M12™ akkumulátorokkal működik

	M12 BDC8-0C	M12 BDC8-202C
Feszültség (V)	12	12
Akkumulátor típusa	Li-ion	Li-ion
Akkumulátor kapacitás (Ah)	-	2.0
Akkumulátorral együtt szállítva	0	2
Töltő	-	40 perc
Üresjárat fordulatszám (ford/perc)	0 - 500	0 - 500
Max. lefolyó átmérő (mm)	60	60
Spirál átmérője (mm)	8	8
Kábel hossza (m)	7.6	7.6
Vödör kapacitása (l)	22.5	22.5
Súly akkumulátorral (kg)	-	4.8
Kiszerve	Vödör	Vödör
Cikkszám	4933451632	4933451633
EAN kód	4002395140992	4002395141609

M18 FDCPF8 M18 FUEL

M18 FUEL™ LEFOLYÓCSÖTISZTÍTÓ 8 MM



- Milwaukee® tervezésű és kivitelezésű szénkefe nélküli POWERSTATE™ motor maximális teljesítményt nyújt 15 m mélyre
- REDLINK PLUS™ intelligens elektronika: a fejlett digitális túlterhelésvédelem az akkumulátor és a gép védelméért, javítja a gép teljesítményét terhelés alatt
- A REDLITHIUM-ION™ akkumulátor kitűnő minőségű konstrukciót és elektronikát kínál, valamint lemerülés-biztos, így hosszabb működési időt és hosszabb ideig tartó munkavégzést biztosít az akkumulátor élettartama alatt
- A CABLE-DRIVE reteszelő rendszer fenntartja a kiválasztott előtolási sebességet, és automatikusan beállítja a kompatibilis kábelméreteket a legjobb kábelvezetéshez a betöltés és a megmunkálás során
- Teljesen zárt dob a legjobb védelem és a rend fenntartása érdekében
- A LED fény megvilágítja a munkafelületet a mosdók alatt és más sötét helyeken
- Más márkájú kábelekkel is használható
- Rugalmas akkumulátor rendszerrel - Milwaukee® M18™ akkumulátorokkal működik

	M18 FDCPF8-0C
Feszültség (V)	18
Akkumulátor típusa	Li-ion
Akkumulátor kapacitás (Ah)	–
Akkumulátorral együtt szállítva	0
Töltő	–
Üresjárat fordulatszám (ford/perc)	0 - 600
Max. lefolyó átmérő (mm)	75
Spirál átmérője (mm)	8
Spirál hossza (m)	10,6
Vödör kapacitása (l)	23
Súly akkumulátorral (kg)	6,9
Kiszerve	Vödör
Cikkszám	4933459683
EAN kód	4058546028558

M18 FDCPF10 M18 FUEL

M18 FUEL™ LEFOLYÓCSÖTISZTÍTÓ 10 MM



- Milwaukee® tervezésű és kivitelezésű szénkefe nélküli POWERSTATE™ motor maximális teljesítményt nyújt 15 m mélyre
- REDLINK PLUS™ intelligens elektronika: a fejlett digitális túlterhelésvédelem az akkumulátor és a gép védelméért, javítja a gép teljesítményét terhelés alatt
- REDLITHIUM-ION™ akkumulátor
- A CABLE-DRIVE reteszelő rendszer fenntartja a kiválasztott előtolási sebességet, és automatikusan beállítja a kompatibilis kábelméreteket a legjobb kábelvezetéshez a betöltés és a megmunkálás során
- Teljesen zárt dob a legjobb védelem és a rend fenntartása érdekében
- A LED fény megvilágítja a munkafelületet a mosdók alatt és más sötét helyeken
- Más márkájú kábelekkel is használható
- Rugalmas akkumulátor rendszerrel - Milwaukee® M18™ akkumulátorokkal működik

	M18 FDCPF10-0C	M18 FDCPF10-201C
Feszültség (V)	18	18
Akkumulátor típusa	Li-ion	Li-ion
Akkumulátor kapacitás (Ah)	–	2,0
Akkumulátorral együtt szállítva	0	1
Töltő	–	25 perc
Üresjárat fordulatszám (ford/perc)	0 - 600	0 - 600
Max. lefolyó átmérő (mm)	75	75
Spirál átmérője (mm)	10	10
Spirál hossza (m)	10,6	10,6
Vödör kapacitása (l)	23	23
Súly akkumulátorral (kg)	6,9	6,9
Kiszerve	Vödör	Vödör
Cikkszám	4933459684	4933459685
EAN kód	4058546028565	4058546028572

M18 FFSDC16

M18 FUEL™ DUGULÁSELHÁRÍTÓ 16 MM

M18 FUEL

- A Milwaukee® által tervezett szénkefe nélküli POWERSTATE™ motor maximális erőt képes leadni 30 m-re a csőbe
- REDLINK PLUS™ intelligens elektronika: a fejlett digitális túlterhelésvédelem az akkumulátor és a gép védelméért, javítja a gép teljesítményét terhelés alatt
- REDLITHIUM-ION™ akkumulátor
- Az M18 FUEL™ SWITCH PACK™ rendszer lehetővé teszi a dob gyors cseréjét az alkalmazott spirál méretének megváltoztatásával, vagy egy második dob hozzáadását, mely 30 méterre lenyúl
- A gépre szerelt pántok egyszerű szállítást tesznek lehetővé tetőre, lefolyóhoz, vagy alacsony balmagasságú helyre
- Az integrált dobok elektronikus kivételével gyorsan lelassítja a dobát a végfelhasználó biztonsága érdekében
- Elektronikus lábpedál csúszásmentes bevonattal a maximális tartósság érdekében
- Teljesen zárt dob a legjobb védelem és a rend fenntartása érdekében
- A SWITCH PACK™ dob kapacitása: 8 mm x 23 m belső kábel
- A szerszámon tartozék tárolók találhatók
- A készlet 1 x pántot, 2 x dobegységet, 2 x 16 mm x 15 m-es kábelt, 1 db vágókészletet és eltávolító eszközt tartalmaz
- Más márkájú kábelekkel is használható
- Rugalmas akkumulátor rendszerrel - Milwaukee® M18™ akkumulátorokkal működik

	M18 FFSDC16-0	M18 FFSDC16-502
Feszültség (V)	18	18
Akkumulátor típusa	Li-ion	Li-ion
Akkumulátor kapacitás (Ah)	–	5,0
Akkumulátorral együtt szállítva	0	2
Töltő	–	59 perc
Üresjárat fordulatszám (ford/perc)	0 - 250	0 - 250
Max. lefolyó átmérő (mm)	110	110
Spirál átmérője (mm)	16	16
Kábel hossza (m)	15	15
Súly akkumulátorral (kg)	13,4	13,4
Kiszerve	–	–
Cikkszám	4933459709	4933459710
EAN kód	4058546028817	4058546028824



M18 FUEL™ SWITCH PACK™ szerszám nélküli dobcsatlakozó rendszer



A gépre szerelt pántok egyszerű szállítást tesznek lehetővé



Elektronikus lábpedál csúszásmentes bevonattal

M18 FFSDC13 **M18 FUEL****M18 FUEL™ DUGULÁSELHÁRÍTÓ
13 MM**

- A Milwaukee® által tervezett szénkefe nélküli POWERSTATE™ motor maximális erőt képes leadni 30 m-re a csőbe
- REDLINK PLUS™ intelligens elektronika: a fejlett digitális túlterhelésvédelem az akkumulátor és a gép védelméért, javítja a gép teljesítményét terhelés alatt
- REDLITHIUM-ION™ akkumulátor
- Az M18 FUEL™ SWITCH PACK™ rendszer lehetővé teszi a dob gyors cseréjét az alkalmazott spirál méretének megváltoztatásával, vagy egy második dob hozzáadását, mely 30 méterre lenyúl
- A gépre szerelt pántok egyszerű szállítást tesznek lehetővé tetőre, lefolyóhoz, vagy alacsony belmagasságú helyre
- Az integrált dobfék elektronikus, kivételesen gyorsan lelassítja a dobót a végfelhasználó biztonsága érdekében
- Elektronikus lábpedál csúszásmentes bevonattal a maximális tartósság érdekében
- Teljesen zárt dob a legjobb védelem és a rend fenntartása érdekében
- A SWITCH PACK™ dob kapacitása: 8 mm x 23 m belső kábel
- A szerszámon tartozék tárolók találhatók
- A készlet 1 x pántot, 2 x dobegységet, 2 x 13 mm x 15 m-es kábelt, 1 db vágókészletet és eltávolító eszközt tartalmaz
- Más márkájú kábelekkel is használható

M18 FFSDC13-0

Feszültség (V)	18
Akkumulátor típusa	Li-ion
Akkumulátor kapacitás (Ah)	–
Akkumulátorral együtt szállítva	0
Töltő	–
Üresjárat fordulatszám (ford/perc)	0 - 250
Max. lefolyó átmérő (mm)	100
Spirál átmérője (mm)	13
Kábel hossza (m)	15
Súly akkumulátorral (kg)	13,4
Kiszerve	–
Cikkszám	4933459708
EAN kód	4058546028800

M18 FFSDC10 **M18 FUEL****M18 FUEL™ DUGULÁSELHÁRÍTÓ
10 MM**

- A Milwaukee® által tervezett szénkefe nélküli POWERSTATE™ motor maximális erőt képes leadni 30 m-re a csőbe
- REDLINK PLUS™ intelligens elektronika: a fejlett digitális túlterhelésvédelem az akkumulátor és a gép védelméért, javítja a gép teljesítményét terhelés alatt
- REDLITHIUM-ION™ akkumulátor
- Az M18 FUEL™ SWITCH PACK™ rendszer lehetővé teszi a dob gyors cseréjét az alkalmazott spirál méretének megváltoztatásával, vagy egy második dob hozzáadását, mely 30 méterre lenyúl
- A gépre szerelt pántok egyszerű szállítást tesznek lehetővé tetőre, lefolyóhoz, vagy alacsony belmagasságú helyre
- Az integrált dobfék elektronikus, kivételesen gyorsan lelassítja a dobót a végfelhasználó biztonsága érdekében
- Elektronikus lábpedál csúszásmentes bevonattal a maximális tartósság érdekében
- Teljesen zárt dob a legjobb védelem és a rend fenntartása érdekében
- A SWITCH PACK™ dob kapacitása: 8 mm x 23 m belső kábel
- A szerszámon tartozék tárolók találhatók
- A készlet 1 x pántot, 1 x dobegységet, 1 x 10 mm x 15 m-es kábelt, 1 db vágókészletet és eltávolító eszközt tartalmaz
- Más márkájú kábelekkel is használható

M18 FFSDC10-0

Feszültség (V)	18
Akkumulátor típusa	Li-ion
Akkumulátor kapacitás (Ah)	–
Akkumulátorral együtt szállítva	0
Töltő	–
Üresjárat fordulatszám (ford/perc)	0 - 250
Max. lefolyó átmérő (mm)	75
Spirál átmérője (mm)	10
Kábel hossza (m)	15
Súly akkumulátorral (kg)	13,4
Kiszerve	–
Cikkszám	4933459707
EAN kód	4058546028794

M12™ LEFOLYÓCSŐTISZÍTÓ TARTOZÉKOK

	Cikkszám	EAN kód
1. Buzogányfeji acélkábel Ø 8 mm x 7,6 m spirál	48532571	045242364213
2. Csuklófeji acélkábel Ø 8 mm x 7,6 m spirál	48532572	045242364206
1. Buzogányfeji acélkábel Ø 6 mm x 7,6 m spirál	48532573	045242471270
2. Csuklófeji acélkábel Ø 6 mm x 7,6 m spirál	48532574	045242471287
3. Buzogányfeji acélkábel + kábeltartó dob Ø 8 mm x 7,6 m spirál	48532581	045242480586
4. Csuklófeji acélkábel + kábeltartó dob Ø 8 mm x 7,6 m spirál	48532582	045242480593
3. Buzogányfeji acélkábel + kábeltartó dob Ø 6 mm x 7,6 m spirál	48532583	045242480609
4. Csuklófeji acélkábel + kábeltartó dob Ø 6 mm x 7,6 m spirál	48532584	045242480616

M18 PF LEFOLYÓCSŐTISZÍTÓ TARTOZÉKOK

	Cikkszám	EAN kód
1. M18PF buzogányfeji acélkábel 6 mm x 10,5 m spirál	48532671	045242482740
1. M18PF 8 mm x 10,5 m spirál	48532673	045242482764
1. M18PF buzogányfeji acélkábel 6 mm x 15 m spirál	48532672	045242482757
1. M18PF 10 mm x 10,5 m spirál	48532675	045242482788
1. M18PF buzogányfeji acélkábel 8 mm x 15 m spirál	48532674	045242482771
2. M18PF egyenes csőtisztító	48532681	045242503803
3. M18PF hajlított csőtisztító	48532682	045242503810
4. M18PF pengés vágó 25 mm	48532683	045242503827
5. M18PF "C" vágó 25 mm	48532684	045242503834
6. M18PF tisztítófej készlet 5 darabos	48532685	045242503841

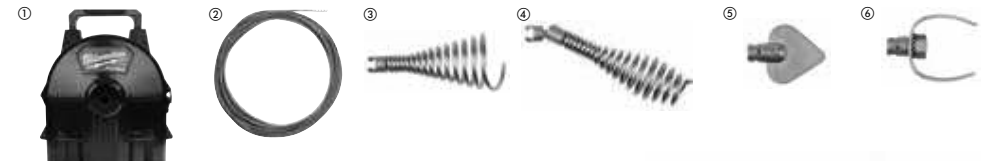
M18 FS DUGULÁSELHÁRÍTÓ TARTOZÉKOK

	Cikkszám	EAN kód
1. Belső dob lefolyó tisztító géphez	4932464277	4058546222222
2. M18FS buzogányfeji acélkábel 8 mm x 23 m spirál	48532772	045242513079
2. M18FS 10 mm x 15 m spirál	48532773	045242513086
2. M18FS 13 mm x 15 m spirál	48532774	045242513093
2. M18FS 16 mm x 15 m spirál	48532775	045242513109
3. M18 FS tölcéses fúró	48532786	045242006106
4. M18 FS buborékejes csőtisztító	48532787	045242006113
5. M18FS pengés vágó 38 mm	48532788	045242006120
6. M18 FS "C" vágó 38 mm	48532789	045242006137
7. M18 FS tisztítófej készlet 5 darabos	48532790	045242006144

TRUEVIEW™ NAGY TELJESÍTMÉNYŰ VILÁGÍTÁS



M18 ONESLDP

M18

M18™ ONE-KEY™ LED KOMPAKT HELYSZÍNMEGVILÁGÍTÓ LÁMPA ÉS TÖLTŐ



- Optimalizálja a fényerőt és a működési időt a fénykibocsátás 0 - 9000 Lumen közötti beállításával
- A ONE-KEY™ technológia lehetővé teszi a fény nagymértékű módosítását és a fény távvezérlését
- A ONE-KEY™ eszközkövetés és biztonság olyan felhőalapú készletfelügyeleti platformot kínál, mely támogatja a helymeghatározást és a lopás megelőzését is
- Programozza be az automatikus ütemezést, hogy eldönthesse, mely napokon/időszakokban működjön a lámpa
- Integrált M18™ töltő - legfeljebb 2 akkumulátort tölt egymás után
- M18™ REDLITHIUM-ION™ akkumulátorral vagy 2,5 m-es tápkábelrel működhető
- A váltakozó áramú fali csatlakozó lehetővé teszi több fényezőző összekötését
- A nagyon tartós és ütésálló polikarbonát lencse megvédi a lámpát a nehéz munkakörülményektől
- IP54 minősítés akkumulátor módban – por és fröccsenő víz ellen védett
- TRUEVIEW™ nagy teljesítményű világítás biztosítja az egyenletes fénykibocsátást, az optimalizált szín-hőmérsékletet, a színek és a részletek pontos ábrázolását

M18 ONESLDP-0

Feszültség (váltóáram) (V)	100 - 240
Feszültség (egyenáram) (V)	18
Akkumulátor típusa	Li-ion
Akkumulátor kapacitás (Ah)	–
Akkumulátorral együtt szállítva	0
Töltő	–
Rendszer	M18
Akkumulátor kompatibilitás	Az összes Milwaukee® M18™ akkumulátorral használható
Fényforrás típusa	LED
Max fényáram (Lumen)	9000/ 4800/ 2500/ -
Max. működési idő M18 B9 akkumulátorral (óra)	3,5/ 7/ 14/ -
Súly akkumulátorral (kg)	12,1
Kiszerezve	–
Cikkszám	4933459160
EAN kód	4002395287154

M18 ONESLSP

M18

M18™ ONE-KEY™ LED HELYSZÍNMEGVILÁGÍTÓ LÁMPA



- A ONE-KEY™ technológia lehetővé teszi a fény nagymértékű módosítását és a fény távvezérlését
- A ONE-KEY™ eszközkövetés és biztonság olyan felhőalapú készletfelügyeleti platformot kínál, mely támogatja a helymeghatározást és a lopás megelőzését is
- Optimalizálja a fényerőt és a működési időt a fénykibocsátás 0 - 4400 Lumen közötti beállításával
- Programozza be az automatikus ütemezést, hogy eldönthesse, mely napokon/időszakokban működjön a lámpa
- A TRUEVIEW™ nagy teljesítményű lámpák a legfejlettebb LED technológiákat ötvözik
- 180°-os és 360°-os elektronikus fényszabályozó
- A lámpa felfüggeszthető csövekre, vezetékekre és egyéb dolgokra
- M18™ REDLITHIUM-ION™ akkumulátorral vagy 2,5 m-es tápkábelrel működhető
- A váltakozó áramú fali csatlakozó lehetővé teszi több fényezőző összekötését
- Akár 8 órányi üzemidő alacsony beállítás esetén, M18™ REDLITHIUM-ION™ 5,0 Ah akkumulátorral működötve
- A nagyon tartós és ütésálló polikarbonát lencse megvédi a lámpát a nehéz munkakörülményektől

M18 ONESLSP-0

Feszültség (váltóáram) (V)	220 - 240
Feszültség (egyenáram) (V)	18
Akkumulátor típusa	Li-ion
Akkumulátor kapacitás (Ah)	–
Akkumulátorral együtt szállítva	0
Töltő	–
Rendszer	M18
Akkumulátor kompatibilitás	Az összes Milwaukee® M18™ akkumulátorral használható
Fényforrás típusa	LED
Max fényáram (Lumen)	4400 / 2100 / 1000 / -
Max. működési idő M18 B5 akkumulátorral (óra)	2 / 4 / 8 / -
Súly akkumulátorral (kg)	5,4
Kiszerezve	–
Cikkszám	4933459157
EAN kód	4002395287123

M18 SLSP

M18

M18™ LED KOMPAKT HELYSZÍNMEGVILÁGÍTÓ LÁMPA



- TRUEVIEW™ nagy teljesítményű világítás
- A világítás kategóriáján belül a legsokoldalúbb eszköz, fel lehet venni és körbe lehet vinni a munkaterületet, akár fel is lehet akasztani és bevilágítja a munkaterületet, valamint mennyezet megvilágítására is alkalmas
- 180°-os és 360°-os elektronikus fényszabályozó a nagy terület és feladat megvilágításához
- Nagy teljesítményű LED izzók és 3 fokozatú fényerősség állítás akár 4400 Lumen fényerősséget is biztosít a teljes munkaterület megvilágításáért
- A lámpa felfüggeszthető csövekre, vezetékekre és egyéb dolgokra.
- Működhető akár M18™ REDLITHIUM-ION™ akkumulátorral vagy a 2,5 m-es kábel segítségével
- Alacsony fokozaton, akár 8 órán keresztül működik M18™ REDLITHIUM-ION™ 5,0 Ah akkumulátorral
- Ütésálló polikarbonát lencsék
- IP54 víznek és pornak ellenálló
- Csúszásmentes gumbiconatú fogantyú a könnyű egykezes szállításért
- Biztonsági kábelrel szállítva

M18 SLSP-0

Feszültség (váltóáram) (V)	220 - 240
Feszültség (egyenáram) (V)	18
Akkumulátor típusa	Li-ion
Akkumulátor kapacitás (Ah)	–
Akkumulátorral együtt szállítva	0
Töltő	–
Rendszer	M18
Akkumulátor kompatibilitás	Az összes Milwaukee® M18™ akkumulátorral használható
Fényforrás típusa	LED
Max fényáram (Lumen)	4400 / 2100 / 1000 / -
Max. működési idő M18 B5 akkumulátorral (óra)	2 / 4 / 8 / -
Súly akkumulátorral (kg)	5,4
Kiszerezve	–
Cikkszám	4933451514
EAN kód	4002395162222

M18 TAL

M18

M18™ TÉRMEGVILÁGÍTÓ LÁMPA



- Nagy fényerejű TRUEVIEW™ lámpa 2 200 lumenes fényerővel területfény módban és 1 000 lumennel szűrt fény módban
- A fejlett LED technológiának köszönhetően 360°-os területfényt biztosít, míg az oldalán lévő független LED-ek 90°-os megvilágítást tesznek lehetővé
- Kompakt, fogantyúval ellátott kialakítás, amely lehetővé teszi az egykezes áthelyezést a munkaterületen
- A polikarbonátból készült ütésálló és vegyszerálló lencsék kiváló ütési tartósságot biztosítanak
- 10,8 cm-es önközpontosított fémhorog, melynek segítségével a lámpa csavarokra és csövekre akasztható
- Alacsony töltésszint kijelzése – villogó fény alacsony akkumulátor töltöttségénél
- Rugalmas akkumulátor rendszerrel - Milwaukee® M18™ akkumulátorokkal működik

M18 TAL-0

Feszültség (V)	18
Akkumulátor típusa	Li-ion
Akkumulátor kapacitás (Ah)	–
Akkumulátorral együtt szállítva	0
Töltő	–
Rendszer	M18
Akkumulátor kompatibilitás	Az összes Milwaukee® M18™ akkumulátorral használható
Fényforrás típusa	LED
Max. fényáram területfény módban Magas/Közepes/Alacsony [Lumen]	2200 / 1100 / 550
Max. fényáram szűrt fény módban Magas/Közepes/Alacsony [Lumen]	1000 / 500 / 250
Max. működési idő M18 B5 akkumulátorral (óra)	4 / 8 / 16
Súly akkumulátorral (kg)	2,5
Kiszerezve	–
Cikkszám	4933464134
EAN kód	4058546220792

HOBL 7000

VEZETÉKES NAGY TELJESÍTMÉNYŰ CSARNOKMEGVILÁGÍTÓ LÁMPA



- TRUEVIEW™ nagy teljesítményű világítás - 7700 lumen egyenes fénnyel a munkaterület legjobb megvilágítása érdekében (110 lumen/watt)
- Az ütésálló polikarbonát lencse ellenáll a legfeljebb 2,7 méter magasról történő esésnek
- Az integrált kábel terminál 90-277 V-os feszültséget fogad el, lehetővé teszi több lámpa könnyű összekapcsolását és sorbakötését
- A kábelvezető rendszer H07RNF 3 x 2,5 mm²-ig fogad el vezetékeket
- A rugós kábelvezetés lehetővé teszi a szerelési magasság könnyű beállítását 1,2 m-es acél lógó kábellel
- A 4 méteres hálózati tápkábel lehetővé teszi a használatot közvetlenül kicsomagolás után
- A kúpos lencsetervezés és a kicsi alapterület lehetővé teszi az egyszerű tárolást és legfeljebb 3 termék egymásra helyezését

	HOBL 7000
Feszültség (váltóáram) (V)	90 - 277
Fényforrás típusa	LED
Súly (kg)	3.7
Kiszerve	-
Cikkszám	4933464126
EAN kód	4058546220716

M18 HSAL

M18

M18™ ÁLLVÁNYOS TÉRMEGVILÁGÍTÓ LED LÁMPA ÉS TÖLTŐ



- TRUEVIEW™ nagy teljesítményű világítás
- 12 nagy teljesítményű LED és 3 fényerő beállítás - akár 3000 Lumen fényerőt biztosít nagy fényerőn, amely erősebb, mint egy 500 wattos halogén lámpa
- 3 ütésálló, állítható fej rendkívül tartós polikarbonát lencsével ellátva, melyek függőlegesen 180°-ban elforgathatók, vízszintesen pedig 240°-ban különféle irányban dönthetők
- Integrált M18™ töltő
- Kettős áramforrás; vagy M18™ REDLITHIUM-ION™ akkumulátor, vagy 2,5 m-es vezeték
- Védőburkolat védi a lámpafejet és lencséseket amikor a lámpa össze van csukva tároláshoz vagy szállításhoz
- 1,1 - 2,15 m magasságra kihúzható állvány árnék nélküli felülről megvilágításhoz
- Kis helyigény alacsony súlyponttal, illetve ütésálló megerősített nylon lábak a mostoha munkahelyi körülmények elleni védelemért
- Hordozófogantyúk két helyen felszerelve a könnyű egykezes szállításért: összecsatolt állapotban egyenlő súlyelosztás
- Alacsony töltésszint kijelzése - villogó fény alacsony akkumulátor töltöttségénél

	M18 HSAL-0	M18 HSAL-502B
Feszültség (váltóáram) (V)	220 - 240	220 - 240
Feszültség (egyenáram) (V)	18	18
Akkumulátor típusa	Li-ion	Li-ion
Akkumulátor kapacitás (Ah)	-	5.0
Akkumulátorral együtt szállítva	0	2
Töltő	-	100 perc
Rendszer	M18	M18
Akkumulátor kompatibilitás	Az összes Milwaukee® M18™ akkumulátorral használható	Az összes Milwaukee® M18™ akkumulátorral használható
Fényforrás típusa	LED	LED
Max fényáram (Lumen)	3000 / 1700 / 900 / -	3000 / 1700 / 900 / -
Max. működési idő M18 B5 akkumulátorral (óra)	2.25 / 4.25 / 8 / -	2.25 / 4.25 / 8 / -
Súly akkumulátorral (kg)	-	8.5
Kiszerve	-	Szerszámtáska
Cikkszám	4933451392	4933451898
EAN kód	4002395158607	4002395281473

M18 ONERSAL

M18

M18™ ONE-KEY™ ÁLLVÁNYOS TÉRMEGVILÁGÍTÓ LED LÁMPA

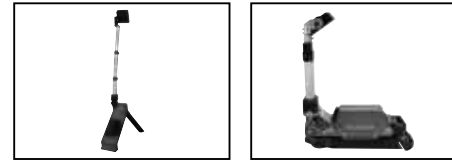

- Optimalizálja a fényerőt és a működési időt a fénykibocsátás 0 - 5400 Lumen közötti beállításával
- A ONE-KEY™ technológia lehetővé teszi a fény nagymértékű módosítását és a fény távvezérlését
- A ONE-KEY™ eszközkövetés és biztonság olyan felhőalapú készletfelügyeleti platformot kínál, mely támogatja a helymeghatározást és a lopás megelőzést is
- Az IP67 lehetővé teszi a használatot minden időjárási körülmény között (heves eső, hó, poros környezet)
- A megerősített lábfej kialakítása 3 különböző lábképzéssel lehetőséggel a legjobb tartósságról és stabilitásról
- A kivételesen tartós és ütésálló polikarbonát lencse és megerősített burkolat ellenáll az ütéseknél és az építési területen uralkodó egyéb külső behatásoknak
- TRUEVIEW™ nagy teljesítményű világítás biztosítja az egyenes fénykibocsátást, az optimalizált szín-hőmérsékletet, a színek és a részletek pontos ábrázolását
- Hely 2 akkumulátor részére a munkaidő meghosszabbításáért
- Állítható magasság 0.5 m-től 1.65 m-ig
- Összerakás után csupán 55 cm a könnyű tárolásért és szállításért

	M18 ONERSAL-0
Feszültség (V)	18
Akkumulátor típusa	Li-ion
Akkumulátor kapacitás (Ah)	-
Akkumulátorral együtt szállítva	0
Töltő	-
Rendszer	M18
Akkumulátor kompatibilitás	Az összes Milwaukee® M18™ akkumulátorral használható
Fényforrás típusa	LED
Max fényáram (Lumen)	5400/3000/1550/-
Max. működési idő M18 B9 akkumulátorral (óra)	7/12.5/26/-
Súly akkumulátorral (kg)	9.1
Kiszerve	-
Cikkszám	4933459431
EAN kód	4058546010928

M18 SAL

M18

M18™ ÁLLVÁNYOS TÉRMEGVILÁGÍTÓ LED LÁMPA



- TRUEVIEW™ nagy teljesítményű világítás
- 12 nagy teljesítményű LED 2000 Lumen fényerőt biztosít nagy fénykibocsátás esetén, amely erősebb, mint egy 250 wattos halogén lámpa
- Ütésálló, állítható lámpafej nagyon tartós polikarbonát lencsékkel. A fej függőlegesen 230°-kal illetve vízszintesen 240°-kal elfordítható
- Védőburkolat védi a lámpafejet és lencséseket amikor a lámpa össze van csukva tároláshoz vagy szállításhoz
- 1,1 - 2,2 m magasságra kihúzható állvány árnék nélküli felülről megvilágításhoz
- IP54 - por és fröccsenő víz ellen védett
- Kis helyigény alacsony súlyponttal, illetve ütésálló megerősített nylon lábak a mostoha munkahelyi körülmények elleni védelemért
- Hordozófogantyúk két helyen felszerelve a könnyű egykezes szállításért: összecsatolt állapotban egyenlő súlyelosztás
- Alacsony töltésszint kijelzése - villogó fény alacsony akkumulátor töltöttségénél

	M18 SAL-0	M18 SAL-502B
Feszültség (V)	18	18
Akkumulátor típusa	Li-ion	Li-ion
Akkumulátor kapacitás (Ah)	-	5.0
Akkumulátorral együtt szállítva	0	2
Töltő	-	100 perc
Rendszer	M18	M18
Akkumulátor kompatibilitás	Az összes Milwaukee® M18™ akkumulátorral használható	Az összes Milwaukee® M18™ akkumulátorral használható
Fényforrás típusa	LED	LED
Max fényáram (Lumen)	2000 / 1300 / 850 / -	2000 / 1300 / 850 / -
Max. működési idő M18 B5 akkumulátorral (óra)	4 / 6 / 10 / -	4 / 6 / 10 / -
Súly akkumulátorral (kg)	-	7.3
Kiszerve	-	Szerszámtáska
Cikkszám	4933451246	4933451896
EAN kód	4002395167708	4002395281459

M12 SAL

M12™ ÁLLVÁNYOS LÁMPA



- TRUEVIEW™ nagy teljesítményű világítás
- 12 nagy teljesítményű LED 1400 lumenes fényerőt biztosít nagy fénykibocsátás esetén
- Az ütésálló, állítható fej rendkívül tartós polikarbonát lencsével van ellátva, amely ellenáll az akár 3 méterről való zuhanásnak
- A lámpa feje függőlegesen 210°-os szögben, vízszintesen pedig 270°-os szögben forgatható a legjobb munkaterületi megvilágítás érdekében
- A védőburkolat megóvjaa a lámpa fejét és a lencsét, amikor a lámpa szállítás vagy tárolás miatt összecsuksott állapotban van
- 0,91 - 1,72 m magasságra kihúzható állvány a munkaterület megvilágításához
- Kompakt méret, alacsony súlypont és ütésálló megerősített nylon lábak a nehéz munkaterületi körülmények türése érdekében
- Két fogantyú a könnyű, egykezes szállítás érdekében: az összecsuksott lámpa súlya jól ki van egyensúlyozva
- Alacsony töltésszint kijelzése – villogó fény alacsony akkumulátor töltöttségénél

	M12 SAL-0
Feszültség (V)	12
Akkumulátor típusa	Li-ion
Akkumulátor kapacitás (Ah)	–
Akkumulátorral együtt szállítva	0
Töltő	–
Rendszer	M12
Akkumulátor kompatibilitás	Az összes Milwaukee® M12™ akkumulátorral használható
Fényforrás típusa	LED
Max fényáram (Lumen)	1400 / - / 700 / -
Max. működési idő M12 B4 akkumulátorral (óra)	4 / - / 10 / -
Súly akkumulátorral (kg)	3.4
Kiszerve	–
Cikkszám	4933464823
EAN kód	4058546227685

M18 PAL

M18™ FORGATHATÓ LÁMPA

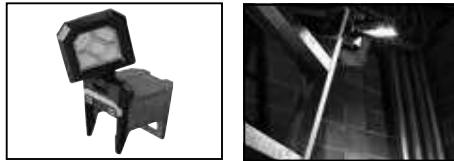

- TRUEVIEW™ nagy teljesítményű világítás akár 1500 lumennel és akár 20 óras üzemidővel, lehetővé teszi az 500 W-os halogén cseréjét
- A két erőteljes mágnes, a rugós bilincs és az összehajtható, forgatható fej többféle felszerelési és megvilágítási lehetőséget biztosít, bármely szögben
- A kivételesen tartós és ütésálló polikarbonát lencse ellenáll a legfejebb 2,7 méter magasról történő esésnek
- A kompakt M18™ lámpát a szervizelési és karbantartási munkálatok helyszíni igényeihez tervezték
- IP54 – por és fröccsenő víz ellen védett
- Integrált fogantyú/rögzítő, melyet ollos emelőn történő hordozásra tervezték
- Alacsony töltésszint kijelzése – villogó fény alacsony akkumulátor töltöttségénél
- Rugalmas akkumulátor rendszerrel - Milwaukee® M18™ akkumulátorokkal működik

	M18 PAL-0
Feszültség (V)	18
Akkumulátor típusa	Li-ion
Akkumulátor kapacitás (Ah)	–
Akkumulátorral együtt szállítva	0
Töltő	–
Rendszer	M18
Akkumulátor kompatibilitás	Az összes Milwaukee® M18™ akkumulátorral használható
Fényforrás típusa	LED
Max fényáram (Lumen)	1500 / 600 / 300
Max. működési idő M18 B5 akkumulátorral (óra)	4.5 / 10 / 20
Súly akkumulátorral (kg)	2.1
Kiszerve	–
Cikkszám	4933464105
EAN kód	4058546220501

M18 HAL

M18™ NAGY TELJESÍTMÉNYŰ LED TÉRMEGVLÁGÍTÓ LÁMPA



- TRUEVIEW™ nagy teljesítményű világítás
- 12 nagy teljesítményű LED és 3 fényerő beállítás 3000 Lumen fényerőt biztosít - akár 30%-kal fényesebb, mint az 500 wattos halogén lámpa
- 240°-ban forgatható világítófejt és integrált csapszergyűrűk a vízszintes vagy függőleges felfüggesztéshez
- Ütésálló, polikarbonát lencse és tartós keret védi a lámpát a munkaterületen előforduló sérülések ellen
- Kettős áramforrás; vagy M18™ REDLITHIUM-ION™ akkumulátor, vagy 2,5 m-es vezeték
- Hordozófogantyúk a könnyű egykezes szállításért
- Alacsony töltésszint kijelzése – villogó fény alacsony akkumulátor töltöttségénél
- Rugalmas akkumulátor rendszerrel - Milwaukee® M18™ akkumulátorokkal működik

	M18 HAL-0
Feszültség (váltóáram) (V)	220 - 240
Feszültség (egyenáram) (V)	18
Akkumulátor típusa	Li-ion
Akkumulátor kapacitás (Ah)	–
Akkumulátorral együtt szállítva	0
Töltő	–
Rendszer	M18
Akkumulátor kompatibilitás	Az összes Milwaukee® M18™ akkumulátorral használható
Fényforrás típusa	LED
Max fényáram (Lumen)	3000 / 1500 / 650 / -
Max. működési idő M18 B5 akkumulátorral (óra)	2 / 4 / 9 / -
Súly akkumulátorral (kg)	3.4
Kiszerve	–
Cikkszám	4933451262
EAN kód	4002395170166

M18 AL

M18™ LED TÉRMEGVLÁGÍTÓ LÁMPA



- TRUEVIEW™ nagy teljesítményű világítás
- 8 db nagy teljesítményű LED 1500 Lumen fényerősséget biztosít - akár 30%-kal fényesebb, mint a 250 wattos halogén lámpa
- Kompakt kialakítás, kiváló tartósság
- Praktikus beépített fogantyú - függőlegesen és vízszintesen is függeszthető
- Rugalmasan szerelhető, max. 13 mm-es csőre függeszthető
- Rugalmas akkumulátor rendszerrel - Milwaukee® M18™ akkumulátorokkal működik

	M18 AL-0
Feszültség (V)	18
Akkumulátor típusa	Li-ion
Akkumulátor kapacitás (Ah)	–
Akkumulátorral együtt szállítva	0
Töltő	–
Rendszer	M18
Akkumulátor kompatibilitás	Az összes Milwaukee® M18™ akkumulátorral használható
Fényforrás típusa	LED
Max fényáram (Lumen)	1500 / - / 780
Max. működési idő M18 B5 akkumulátorral (óra)	5 / 10
Súly akkumulátorral (kg)	2.1
Kiszerve	–
Cikkszám	4932430392
EAN kód	4002395380534

M12 AL

M12

M12™ LED TÉRMEGVILÁGÍTÓ LÁMPA



- TRUEVIEW™ nagy teljesítményű világítás
- Öt darab nagy teljesítményű LED izzó 1000 lumen biztosítására képes helyettesítve a 250 wattos halogén lámpákat
- Az ütésálló polikarbonát lencse ellenáll a legfeljebb 2,7 méter magasról történő esésnek
- Az integrált mágnesek, szorítóelem segítségével több rögzítési lehetőséget biztosít különböző felületeken
- Tökéletes megoldás az állandóan helyváltoztató használatra – páratlan fénykibocsátást biztosít
- IP54 – por és fröccsenő víz ellen védett
- Alacsony töltésszint kijelzése – villogó fény alacsony akkumulátor töltöttségénél
- Rugalmas akkumulátor rendszerrel - Milwaukee® M12™ akkumulátorokkal működik

M18 SLED

M18

M18™ LED HORDOZHATÓ REFLEKTOR



- TRUEVIEW™ nagy teljesítményű világítás
- Akár 650 méter hosszúságú és 1250 lumenes fénysugárral büszkélkedik a billenő fejnek köszönhetően
- A 4 fokozatú fényerősség állítás (spot, fényszóró, vegyes és stroboszkóp) számos lehetőséget biztosít a munkaterület megvilágításához
- Problémák távolról történő azonosításában a Spot üzemmód segít
- Fényszóró mód a közeli munkaterületek megvilágítására
- IP54 – por és fröccsenő víz ellen védett
- Ergonomikus fogantyú csúszásmentes gumibevonattal a nagyobb kényelemért
- Kampó a felfüggesztéshez
- Rugalmas akkumulátor rendszerrel - Milwaukee® M18™ akkumulátorokkal működik

M12 SLED

M12

M12™ LED REFLEKTOR



- TRUEVIEW™ nagy teljesítményű világítás
- Konkurenciához hasonlítva akár 35%-kal nagyobb fénysugár hatótávolság – erős módban 650 m hosszúságú intenzív, nagymértékben fókuszált fénysugarat biztosít 750 Lumen fényerővel
- Különösen hasznos távoli dolgok azonosításához – villanypóznák / nagyfeszültségű kábelek ellenőrzése, illetve hosszú villamos védőcsövek, öntött vagy vörösréz csövek, földalatti munkák, hídjavítási munkák vizsgálata
- Fémház és ütésálló polikarbonát lencsék tömített gumisapkával
- Milwaukee® tervezésű reflektor – vékony központi sugarat biztosít széles kerületi fénysugárral
- Ergonomikus markolat gumi burkolattal
- Hosszantartó használat során a 45°-os gumiburkolat a fénysugár felfelé célzására szolgál, amikor a lámpa M12™ REDLITHIUM-ION™ 2.0 Ah akkumulátorral van ellátva
- Akár 8 óra működési idő M12™ REDLITHIUM-ION™ 4.0 Ah akkumulátorral
- Duplafunkciós kapcsoló lehetővé teszi a pillantrnyi vagy tartós bekapcsolást
- Alacsony töltésszint kijelzése – villogó fény alacsony akkumulátor töltöttségénél
- Csuklópánt, hogy a lámpa mindig kéznél és biztonságban legyen

M12 UHL

M12

M12™ LED MOTORTÉR VILÁGÍTÁS



- TRUEVIEW™ nagy teljesítményű világítás biztosítja az egyenletes fénykibocsátást, az optimalizált színhőmérsékletet, a színek és a részletek pontos ábrázolását
- Két fénykibocsátási beállítás 1350 és 600 lumen a működési idő maximalizálása és a világítási teljesítmény optimalizálása érdekében
- Az M12™ 4.0 Ah akkumulátor 4 órás működési időt biztosít magas és 8 órás működési idő mellett alacsony beállítás mellett
- A szerelőhorgok 119 cm - 196 cm szélesek (47" - 77"), amelyek széles autókát és teherautókat fednek le
- Rugalmas és sokoldalú fénysáv függőlegesen forgatható - állítsa be a pozíciót, és távolítsa el a tartóból a felhasználói igényeknek megfelelően
- Gumi fogó felület a maximális tartás érdekében
- Milwaukee® FINISHGUARD™ kampók tartós védelmet biztosítanak a karcolások ellen
- A rozsdamentes horog lehetővé teszi, hogy a fénysávot a hordozótól függetlenül felfügessze
- A repülőgépiparban használt alumínium keret biztosítja a maximális tartósságot
- Ütés- és vegyszerálló polikarbonát lencse, amely ellenáll az általános autópárai folyadékoknak
- IP54 – por és fröccsenő víz ellen védett

M12 AL-0

Feszültség (V)	12
Akkumulátor típusa	Li-ion
Akkumulátor kapacitás (Ah)	–
Akkumulátorral együtt szállítva	0
Töltő	–
Rendszer	M12
Akkumulátor kompatibilitás	Az összes Milwaukee® M12™ akkumulátorral használható
Fényforrás típusa	LED
Max. fényáram (Lumen)	1000 / 500 / 250
Max. működési idő M12 B4 akkumulátorral (óra)	3.5 / 7.5 / 15
Súly akkumulátorral (kg)	1.3
Kiszerezve	Blister
Cikkszám	4933451394
EAN kód	4002395158621

M18 SLED-0

Feszültség (V)	18
Akkumulátor típusa	Li-ion
Akkumulátor kapacitás (Ah)	–
Akkumulátorral együtt szállítva	0
Töltő	–
Rendszer	M18
Akkumulátor kompatibilitás	Az összes Milwaukee® M18™ akkumulátorral használható
Fényforrás típusa	LED
Max. fényáram vegyes /fényszóró / spot /stroboszkóp (Lumen)	1250 / 1200 / 600 / 1200
Max. működési idő M18 B5 akkumulátorral (óra)	4 / 4 / 7 / 5
Lencse k hatótávolsága (m)	650
Súly akkumulátorral (kg)	1.4
Kiszerezve	–
Cikkszám	4933459159
EAN kód	4002395287147

M12 SLED-0

Feszültség (V)	12
Akkumulátor típusa	Li-ion
Akkumulátor kapacitás (Ah)	–
Akkumulátorral együtt szállítva	0
Töltő	–
Rendszer	M12
Akkumulátor kompatibilitás	Az összes Milwaukee® M12™ akkumulátorral használható
Fényforrás típusa	LED
Max. fényáram (Lumen)	750 / - / 400 / 750
Max. működési idő M12 B4 akkumulátorral (óra)	4 / - / 8 / 8
Lencse k hatótávolsága (m)	650
Súly akkumulátorral (kg)	0.8
Kiszerezve	Blister
Cikkszám	4933451261
EAN kód	4002395170159

M12 UHL-0

Feszültség (V)	12
Akkumulátor típusa	Li-ion
Akkumulátor kapacitás (Ah)	–
Akkumulátorral együtt szállítva	0
Töltő	–
Rendszer	M12
Akkumulátor kompatibilitás	Az összes Milwaukee® M12™ akkumulátorral használható
Fényforrás típusa	LED
Max. fényáram (Lumen)	1350/ - / 600/ -
Max. működési idő M12 B4 akkumulátorral (óra)	4 / - / 8 / -
Súly akkumulátorral (kg)	1.1
Kiszerezve	–
Cikkszám	4933459432
EAN kód	4058546010935

M18 IL

M18™ LED SZERELŐ LÁMPA

M18

- TRUEVIEW™ nagy teljesítményű világítás
- Három LED kétfokozatú fényerősség állítás 300 Lument eredményez magas fokozaton és 130 Lument alacsony fokozaton
- 45°-ban előre és hátra fordítható fejnek köszönhetően 180°-ú lefedettséget biztosít
- Két állítható fém akasztó a függőleges és vízszintes függesztéshez
- Köszönhetően a kompakt kialakításnak, olyan helyeken is használható ahol más fényforrás nem
- IP24 – por és fröccsenő víz ellen védett
- Rugalmas akkumulátor rendszerrel - Milwaukee® M18™ akkumulátorokkal működik

M12 SL

M12™ LED RÚDLÁMPA

M12

- TRUEVIEW™ nagy teljesítményű világítás
- Három erőteljes LED, 220 lumen fényáram erősség
- Állítható fém kampó lehetővé teszi, hogy a lámpát több irányba felfüggeszd
- Kompakt kialakítás – olyan helyeken is használható ahol más lámpa nem
- Rugalmas akkumulátor rendszerrel - Milwaukee® M12™ akkumulátorokkal működik

M18 LL

M18™ LED MUNKA LÁMPA

M18

- TRUEVIEW™ nagy teljesítményű világítás
- 180° - 360°-ban állítható fényugár - sokoldalú kialakítás, lehetővé teszi, a terméglátás és a feladat megvilágítás közötti választást
- Kategóriájában a legjobb teljesítményt nyújtja - egyedülálló fénykibocsátás 700 Lumen, nagy területek megvilágításához
- USB töltő tablet, okos telefon, MP3 lejátszó és egyéb elektronikus eszközök töltéséhez
- Ellenáll az építési területen előforduló sérüléseknek - masszív kialakítás, ütésálló lencsék
- 4 fokozatú fényerősség állítás - 700 Lumen magas és villogó fokozaton (100%), 350 Lumen közepes fokozaton (50%), 70 Lumen alacsony fokozaton (10%)
- 2 db kampó felfüggesztéshez
- IP24 – por és fröccsenő víz ellen védett
- Rugalmas akkumulátor rendszerrel - Milwaukee® M18™ akkumulátorokkal működik

M12 LL

M12™ LED MUNKA LÁMPA

M12

- TRUEVIEW™ nagy teljesítményű világítás
- 180° - 360°-ban állítható fényugár - sokoldalú kialakítás, lehetővé teszi a terméglátás és a feladat megvilágítás közötti választást
- Kategóriájában a legjobb teljesítményt nyújtja - egyedülálló fénykibocsátás 400+ Lumen, nagy területek megvilágításához
- Nagy teljesítményű 2.1A USB töltő tablet, okos telefon, MP3 lejátszó és egyéb elektronikus eszközök töltéséhez
- Ellenáll az építési területen előforduló sérüléseknek - masszív kialakítás, ütésálló lencsék
- 2 db kampó a felfüggesztéshez
- IP24 – por és fröccsenő víz ellen védett
- Rugalmas akkumulátor rendszerrel - Milwaukee® M12™ akkumulátorokkal működik

	M18 IL-0
Feszültség (V)	18
Akkumulátor típusa	Li-ion
Akkumulátor kapacitás (Ah)	–
Akkumulátorral együtt szállítva	0
Töltő	–
Rendszer	M18
Akkumulátor kompatibilitás	Az összes Milwaukee® M18™ akkumulátorral használható
Fényforrás típusa	LED
Max fényáram (Lumen)	300 / - / 130 / -
Max. működési idő M18 B5 akkumulátorral (óra)	17 / - / 36 / -
Súly akkumulátorral (kg)	1.2
Kiszerve	–
Cikkszám	4932430564
EAN kód	4002395382255

	M12 SL-0
Feszültség (V)	12
Akkumulátor típusa	Li-ion
Akkumulátor kapacitás (Ah)	–
Akkumulátorral együtt szállítva	0
Töltő	–
Rendszer	M12
Akkumulátor kompatibilitás	Az összes Milwaukee® M12™ akkumulátorral használható
Fényforrás típusa	LED
Max fényáram (Lumen)	220 / - / - / -
Max. működési idő M12 B4 akkumulátorral (óra)	11 / - / - / -
Súly akkumulátorral (kg)	0.5
Kiszerve	–
Cikkszám	4932430178
EAN kód	4002395378395

	M18 LL-0
Feszültség (V)	18
Akkumulátor típusa	Li-ion
Akkumulátor kapacitás (Ah)	–
Akkumulátorral együtt szállítva	0
Töltő	–
Rendszer	M18
Akkumulátor kompatibilitás	Az összes Milwaukee® M18™ akkumulátorral használható
Fényforrás típusa	LED
Max fényáram (Lumen)	700 / 350 / 70 / 700
Max. működési idő M18 B5 akkumulátorral (óra)	10 / 20 / 100 / 16
Lencse k hatótávolsága (m)	29
Súly akkumulátorral (kg)	1.4
Kiszerve	–
Cikkszám	4932430563
EAN kód	4002395382248

	M12 LL-0
Feszültség (V)	12
Akkumulátor típusa	Li-ion
Akkumulátor kapacitás (Ah)	–
Akkumulátorral együtt szállítva	0
Töltő	–
Rendszer	M12
Akkumulátor kompatibilitás	Az összes Milwaukee® M12™ akkumulátorral használható
Fényforrás típusa	LED
Max fényáram (Lumen)	400 / 200 / 40 / 400
Max. működési idő M12 B4 akkumulátorral (óra)	8 / 15 / 67 / 16
Lencse k hatótávolsága (m)	23
Súly akkumulátorral (kg)	0.9
Kiszerve	–
Cikkszám	4932430562
EAN kód	4002395382231

M12 MLED

M12

M12™ LED NAGY TELJESÍTMÉNYŰ ZSEBLÁMPA



- TRUEVIEW™ nagy teljesítményű világítás
- A csúsztható fej lehetővé teszi a fénysugár beállítását a pontszerű és szórt világítás között
- A Milwaukee® által tervezett optika maximalizálja a teljesítményt, az erős LED akár 350 m-re is elvilágít
- Rendkívül tartós és ütésálló polikarbonát lencse az extrém tartósságért
- Ergonomikus, recézett texturájú markolat biztosítja a tökéletes fogást
- IP54 minősítés – por és fröccsenő víz ellen védett
- Töltésszintjelző - alacsony töltésszint jelzése
- Csuklópánt, hogy a lámpa mindig kéznél és biztonságban legyen
- Rugalmas akkumulátor rendszerrel - Milwaukee® M12™ akkumulátorokkal működik

M18 TLED

M18

M18™ LED LÁMPA



- 120 Lumen LED lámpa - 2x erősebb fény és fehérebb fény, mint a hagyományos lámpáknál
- M18™ LED elektronika - 2x hosszabb működési idő
- Zárt, alumínium fej - ütés és időjárás viszontagságainak ellenálló
- 135°-ban elfordítható fej - a munkaterület megvilágításához
- Beépített akasztó - a kéz nélküli használathoz
- Rugalmas akkumulátor rendszerrel - Milwaukee® M18™ akkumulátorokkal működik

M12 TLED

M12

M12™ LED LÁMPA



- 120 Lumen LED lámpa - 2x erősebb fény és fehérebb fény, mint a hagyományos lámpáknál
- M12™ LED elektronika - 2x hosszabb működési idő, kevesebb hőleadással
- Alumínium fej - ütésnek és az időjárás viszontagságoknak ellenálló
- 90°-ban elfordítható fej - a munkafelület kiváló megvilágításáért
- Mágneses hátlap - a kéz nélküli használathoz
- Rugalmas akkumulátor rendszerrel - Milwaukee® M12™ akkumulátorokkal működik

L4 FL

REDLITHIUM

USB ÚJRATÖLTHETŐ SZÓRT FÉNYŰ ZSEBLÁMPA

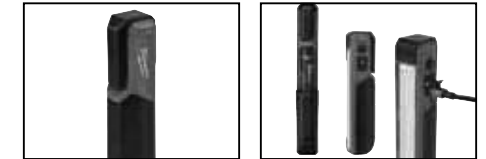

- 445 lumenes TRUEVIEW™ nagy teljesítményű világítás
- Dupla mágnessel felszerelhető és zsebre csatlakoztatható
- A kompakt méret lehetővé teszi a zsebben történő tárolást
- IP54 – por és fröccsenő víz ellen védett
- Ütéseknek és vegyi anyagoknak ellenálló lencse
- A töltésszintjelző lehetővé teszi a REDLITHIUM™ USB akkumulátor töltöttségének gyors ellenőrzését
- A REDLITHIUM™ USB akkumulátor kényelmesen feltölthető micro-USB kábellel, USB áramforrásba vagy hálózati aljzatba csatlakoztatva (a fali csatlakozó nem képezi a készlet részét)
- Munkaterületi körülményeknek ellenálló fonott mikro-USB kábel fém végződésekkel
- Az USB kábel a készlet részét képezi

	M12 MLED-0
Feszültség (V)	12
Akkumulátor típusa	Li-ion
Akkumulátor kapacitás (Ah)	–
Akkumulátorral együtt szállítva	0
Töltő	–
Rendszer	M12
Akkumulátor kompatibilitás	Az összes Milwaukee® M12™ akkumulátorral használható
Fényforrás típusa	LED
Max fényáram (Lumen)	800 / - / 325 / 800
Max. működési idő M12 B4 akkumulátorral (óra)	5 / - / 7 / 7
Lencse k hatótávolsága (m)	350
Súly akkumulátorral (kg)	0.7
Szállítva	Blister
Cikkszám	4933451899
EAN kód	4002395281480

	M18 TLED-0
Feszültség (V)	18
Akkumulátor típusa	Li-ion
Akkumulátor kapacitás (Ah)	–
Akkumulátorral együtt szállítva	0
Töltő	–
Rendszer	M18
Akkumulátor kompatibilitás	Az összes Milwaukee® M18™ akkumulátorral használható
Fényforrás típusa	LED
Max fényáram (Lumen)	120 / - / - / -
Max. működési idő M18 B5 akkumulátorral (óra)	29
Súly akkumulátorral (kg)	0.7
Kiszerve	–
Cikkszám	4932430361
EAN kód	4002395380220

	M12 TLED-0
Feszültség (V)	12
Akkumulátor típusa	Li-ion
Akkumulátor kapacitás (Ah)	–
Akkumulátorral együtt szállítva	0
Töltő	–
Rendszer	M12
Akkumulátor kompatibilitás	Az összes Milwaukee® M12™ akkumulátorral használható
Fényforrás típusa	LED
Max fényáram (Lumen)	120 / - / - / -
Max. működési idő M12 B4 akkumulátorral (óra)	15 / - / - / -
Súly akkumulátorral (kg)	0.5
Kiszerve	–
Cikkszám	4932430360
EAN kód	4002395380213

	L4 FL-201
Feszültség (V)	4
Akkumulátor típusa	Li-ion
Akkumulátor kapacitás (Ah)	2.5
Akkumulátorral együtt szállítva	1
Töltő	–
Rendszer	REDLITHIUM™ USB
Akkumulátor kompatibilitás	REDLITHIUM™ USB elem
Fényforrás típusa	LED
Max fényáram (Lumen)	445 / - / 100 / -
Max. működési idő L4 B2 akkumulátorral (óra)	2 / - / 11 / -
Súly akkumulátorral (kg)	0.2
Kiszerve	–
Cikkszám	4933459442
EAN kód	4058546011031

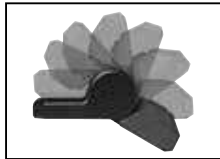
L4 FFLREDLITHIUM™
2010**USB ÚJRATÖLTHETŐ SZÓRT FÉNYŰ LÁMPA**

- Az 550 lumenes TRUEVIEW™ nagy teljesítményű világítás biztosítja a konzisztens fényt, az optimális színhőmérsékletet és a színek és részletek pontos ábrázolását
- A dupla mágnes és a beépített karabineres kampó sokoldalú rögzítést tesz lehetővé
- A kompakt méret lehetővé teszi a zsebben történő tárolást
- IP54 minősítés, a lámpa védelmet nyújt a por és a ráfröccsenő víz ellen
- Útés- és vegyszerálló lencse a nagyobb munkaterületi tartósság érdekében
- A töltésszintjelző lehetővé teszi a REDLITHIUM™ USB akkumulátor töltöttségének gyors ellenőrzését
- A REDLITHIUM™ USB akkumulátor kényelmesen feltölthető micro-USB kábellel, továbbá USB áramforrásba vagy hálózati aljzatba csatlakoztatható (a fali csatlakozó nem képezi a készlet részét)
- Munkaterületi körülményeknek ellenálló fonott mikro-USB kábel fém végződésekkel
- Az USB kábel a készlet részét képezi

L4 PWLREDLITHIUM™
2010**USB ÚJRATÖLTHETŐ FORGATHATÓ LÁMPA**

- Az 500 lumenes Pont és Szórt TRUEVIEW™ nagy teljesítményű világítás biztosítja a konzisztens fényt, az optimális színhőmérsékletet és a színek és részletek pontos ábrázolását
- Fényszóró és spot fénysugár opciók az optimális fényerő elérése és a legfeljebb 10 órán át tartó működés érdekében
- A lámpa feje 45°-os szögben forgatható, hogy a felhasználó könnyedén oda irányíthassa a fényt, ahol a legnagyobb szükség van rá
- Útés- és vegyszerálló lencse a nagyobb tartósság érdekében
- A töltésszintjelző lehetővé teszi a REDLITHIUM™ USB akkumulátor töltöttségének gyors ellenőrzését
- A REDLITHIUM™ USB akkumulátor kényelmesen feltölthető micro-USB kábellel, továbbá USB áramforrásba vagy hálózati aljzatba csatlakoztatható (a fali csatlakozó nem képezi a készlet részét)
- Munkaterületi körülményeknek ellenálló fonott mikro-USB kábel fém végződésekkel
- Az USB kábel a készlet részét képezi

L4 HLREDLITHIUM™
2010**USB ÚJRATÖLTHETŐ FEJLÁMPA**

- 475 lumenes Pont és Szórt TRUEVIEW™ nagy teljesítményű világítás
- Szórt, Pont és Pont/Szórt fénysugár opciók az optimális fényerő elérése és a legfeljebb 31 órán át tartó működés érdekében
- 4 rögzítőkapocs sisakhoz való rögzítéshez és állítható heveder gumí fogantyúval
- A lámpa (7) különböző pozícióba állítható, és 216°-os billentő mozgást biztosít, hogy a felhasználók könnyebben a szükséges helyre irányíthassák a fényforrást
- A levehető pánt lehetővé teszi a kézi használatot
- IP53 minősítés, a lámpa védelmet nyújt a por és ráfröccsenő víz ellen
- A lencse ellenáll az ütéseknek és vegyi anyagoknak
- A töltésszintjelző lehetővé teszi a REDLITHIUM™ USB akkumulátor töltöttségének gyors ellenőrzését
- A REDLITHIUM™ USB akkumulátor kényelmesen feltölthető micro-USB kábellel, USB áramforrásba vagy hálózati aljzatba csatlakoztatva (a fali csatlakozó nem képezi a készlet részét)
- Munkaterületi körülményeknek ellenálló fonott mikro-USB kábel fém végződésekkel
- Az USB kábel a készlet részét képezi

L4 MLEDREDLITHIUM™
2010**USB ÚJRATÖLTHETŐ KOMPAKT ZSEBLÁMPA**

- 700 lumenes TRUEVIEW™ nagy teljesítményű világítás, akár 155 m hatótávval
- A csúsztható fej lehetővé teszi a fénysugár beállítását a pontszerű és szórt világítás között
- A repülőgépiparban használt alumínium "AL 6000 széria" a prémium recés fogantyú és a polikarbonát lencse 4 méter magasról történő lejtésnek is ellenáll, valamint páratlan tartósságot biztosít
- IP67-es besorolás, max 1 méter mélyre történő vízbe merítéssel és porvédelemmel
- Pillanatnyi és állandó bekapcsológomb
- Levehető övcspesz
- A töltésszintjelző lehetővé teszi a REDLITHIUM™ USB akkumulátor töltöttségének gyors ellenőrzését
- A REDLITHIUM™ USB akkumulátor kényelmesen feltölthető micro-USB kábellel, USB áramforrásba vagy hálózati aljzatba csatlakoztatva (a fali csatlakozó nem képezi a készlet részét)
- Munkaterületi körülményeknek ellenálló fonott mikro-USB kábel fém végződésekkel
- Az USB kábel a készlet részét képezi

L4 FFL-201

Feszültség (V)	4
Akkumulátor típusa	Li-ion
Akkumulátor kapacitás (Ah)	2.5
Akkumulátorral együtt szállítva	1
Töltő	–
Rendszer	REDLITHIUM™ USB
Akkumulátor kompatibilitás	REDLITHIUM™ USB elem
Fényforrás típusa	LED
Max. fényáram (Lumen)	550 / 250 / 100 / -
Max. működési idő L4 B2 akkumulátorral (óra)	2 / 4.5 / 11.5 / -
Súly akkumulátorral (kg)	0.2
Kiszerve	–
Cikkszám	4933464821
EAN kód	4058546227661

L4 PWL-201

Feszültség (V)	4
Akkumulátor típusa	Li-ion
Akkumulátor kapacitás (Ah)	2.5
Akkumulátorral együtt szállítva	1
Töltő	–
Rendszer	REDLITHIUM™ USB
Akkumulátor kompatibilitás	REDLITHIUM™ USB elem
Fényforrás típusa	LED
Max. fényáram Fényszóró [Magas Közepes Alacsony] Spot (Lumen)	400 / - / 100 / 500
Max. működési idő L4 B2 akkumulátorral (óra)	3 / - / 10 / 3
Súly akkumulátorral (kg)	0.2
Kiszerve	–
Cikkszám	4933464822
EAN kód	4058546227678

L4 HL-201

Feszültség (V)	4
Akkumulátor típusa	Li-ion
Akkumulátor kapacitás (Ah)	2.5
Akkumulátorral együtt szállítva	1
Töltő	–
Rendszer	REDLITHIUM™ USB
Akkumulátor kompatibilitás	REDLITHIUM™ USB elem
Fényforrás típusa	LED
Max. fényáram vegyes /fényszóró / spot /stroboszkóp (Lumen)	475 / 25, 150, 300 / 300 / -
Max. működési idő L4 B2 akkumulátorral (óra)	2 / 31, 8.5, 4.5 / 4 / -
Súly akkumulátorral (kg)	0.2
Kiszerve	–
Cikkszám	4933459443
EAN kód	4058546011048

L4 MLED-201

Feszültség (V)	4
Akkumulátor típusa	Li-ion
Akkumulátor kapacitás (Ah)	2.5
Akkumulátorral együtt szállítva	1
Töltő	–
Rendszer	REDLITHIUM™ USB
Akkumulátor kompatibilitás	REDLITHIUM™ USB elem
Fényforrás típusa	LED
Max. fényáram (Lumen)	700 / - / 100 / 700
Max. működési idő L4 B2 akkumulátorral (óra)	4.5 / - / 16 / 9
Súly akkumulátorral (kg)	0.3
Kiszerve	–
Cikkszám	4933459444
EAN kód	4058546011055

IPL-LED ELEMES TOLL LÁMPA



- 100 lumenes TRUEVIEW™ nagy teljesítményű világítás, akár 30 m hatótávval
- A legjobb tartósság érdekében ütés- és korrózióálló repülőgépiparban használt alumínium vázzal és recés fogantyúval rendelkezik
- IP67-es besorolás, max 1 méter mélyre történő vízbe merítéssel és porvédelemmel
- Tartalmaz egy védő gombot a zónát
- Levehető fém zsebkapocs
- Be/Ki és pillanatnyi bekapcsológomb
- 2 x AAA elemet tartalmaz

HL-LED ELEMES FEJLÁMPA



- 300 lumenes TRUEVIEW™ nagy teljesítményű világítás
- Mosható, mikroszás, izzadság felszívó pánt az egész napos kényelemért
- Kompakt és könnyű kialakítás
- 6-állásban dönthető a fény megfelelő irányításához
- 4 rögzítőkapocs sisakra történő rögzítéshez
- A lámpa ütéstől, időjárástól és portól védett
- 3 x AAA elemet tartalmaz

FL-LED ALKÁLI SZÓRT FÉNYŰ LÁMPA



- A 300 lumenes TRUEVIEW™ nagy teljesítményű világítás biztosítja a konzisztens fényt, az optimális színhőmérsékletet és a színek és részletek pontos ábrázolását
- Dupla mágnessel felszerelhető és zseb csatlakozó
- A kompakt és könnyű kialakítás lehetővé teszi a zsebben tárolást
- IP54 minősítés, a lámpa védelmet nyújt a por és ráfröccsenő víz ellen
- Ütés- és vegyszerálló lencse a nagyobb tartósság érdekében
- 2 x AA alkáli elemet tartalmaz

ML-LED ALKÁLI ELEMLÁMPA



- 325 lumenes TRUEVIEW™ nagy teljesítményű világítás, akár 50 m hatótávval
- A legjobb tartósság érdekében ütés- és korrózióálló, repülőgépekben használt alumínium vázzal és recés fogantyúval rendelkezik
- IP67-es besorolás, max. 1 méter mélyre történő vízbe merítéssel és porvédelemmel
- Levehető fém zsebkapocs
- Ütés- és vegyszerálló lencsék
- 3 x AAA elemet tartalmaz

	IPL-LED
Akkumulátor típusa	2 x AAA
Akkumulátor kompatibilitás	AAA
Fényforrás típusa	LED
Max fényáram (Lumen)	100
Max. működési idő [óra]	3
Súly akkumulátor nélkül (kg)	0.04
Kiszerve	-
Cikkszám	4933459440
EAN kód	4058546011017

	HL-LED
Akkumulátor típusa	3 x AAA
Akkumulátor kompatibilitás	AAA
Fényforrás típusa	LED
Max fényáram (Lumen)	300 / 150 / 25/ -
Max. működési idő [óra]	4 / 8.5 / 31/ -
Súly akkumulátorral (kg)	0.1
Kiszerve	-
Cikkszám	4933459441
EAN kód	4058546011024

	FL-LED
Akkumulátor típusa	2 x AA
Akkumulátor kompatibilitás	Alkáli
Fényforrás típusa	LED
Max fényáram (Lumen)	300 / - / 100/ -
Max. működési idő [óra]	5 / - / 16/ -
Súly akkumulátorral (kg)	0.1
Kiszerve	-
Cikkszám	4933464824
EAN kód	4058546227692

	ML-LED
Akkumulátor típusa	3 x AAA
Akkumulátor kompatibilitás	Alkáli
Fényforrás típusa	LED
Max fényáram (Lumen)	325 / - / 25/ -
Max. működési idő [óra]	5 / - / 18/
Lencse k hatótávolsága (m)	50
Súly akkumulátorral (kg)	0.13
Kiszerve	-
Cikkszám	4933464825
EAN kód	4058546227708



M28 CHPX

M28 FUEL™ 4 FOKOZATÚ SDS-PLUS KALAPÁCS FIXTEC TOKMÁNNYAL

M28 FUEL



- Milwaukee® tervezésű és kivitelezésű szénkefe nélküli POWERSTATE™ motor
- REDLINK PLUS™ intelligens elektronika: a fejlett digitális túlterhelésvédelem az akkumulátor és a gép védelméért, javítja a gép teljesítményét terhelés alatt
- A REDLITHIUM-ION™ akkumulátor kitűnő minőségű konstrukciót és elektronikát kínál, valamint lemerülés-biztos, így hosszabb működési időt és hosszabb ideig tartó munkavégzést biztosít az akkumulátor élettartama alatt
- Nagy teljesítményű motor – a vezetékes gépek erejét nyújtja
- Kategóriájában a legnagyobb ütőenergiájú akkumulátoros SDS kalapács. Erőteljes ütőmechanizmus 4.1 J ütőenergiát szolgáltat alacsony 8.1 m/s² vibráció szint mellett, köszönhetően a kettős Anti vibrációs rendszernek
- Teljesen fém hajtóműház – a fogaskerekek optimális felfekvése
- 4 fokozatú üzemmód kapcsoló: ütvefúrás, kalapács, fúrás, variolock
- FIXTEC rendszer – kulcs nélküli tokmáncserre
- Egyedi cellafelügyelő rendszer optimalizálja a működési időt
- Töltésszintjelző kimutatja az akkumulátor töltöttségi szintjét
- Használható az M18-28 CPDEX porelszívóval

	M28 CHPX-0X	M28 CHPX-502X
Feszültség (V)	28	28
Akkumulátor típusa	Li-ion	Li-ion
Akkumulátor kapacitás (Ah)	–	5.0
Akkumulátorral együtt szállítva	0	2
Töltő	–	90 perc
Szerszám befogás	SDS-Plus	SDS-Plus
Ütés energia (EPTA)(J)	4.1	4.1
Max. fúrési átmérő fában (mm)	30	30
Max. fúrési átmérő acélban (mm)	13	13
Max. fúrési átmérő betonban (mm)	28	28
Max. ütésszám (ütés/perc)	0 - 5000	0 - 5000
Vibráció szintje fúrásnál (m/s ²)	8.1	8.1
Véséskor keletkező rezgések szintje (m/s ²)	8.1	8.1
Súly akkumulátorral (kg)	–	4.7
Kiszervele	Heavy Duty koffer	Heavy Duty koffer
Cikkszám	4933451029	4933451025
EAN kód	4002395136933	4002395137008

M18-28 CPDEX

M18-28 FUEL™ SDS-PLUS PORELSZÍVÓ

M18 FUEL

M28 FUEL



- Úgy lett tervezve, hogy hatékonyan összegyűjtse a port, automatikusan indítható a gép ki- és bekapcsolójával
- HEPA szűrő: kiváló szűrő, a különböző méretű porszemcsék hatékony összegyűjtéséhez. Hatékonyság 99,75%
- Nagy porgyűjtő doboz
- A porelszívó cső pozíciója a fúrószár méretének megfelelően állítható, max. 16 mm hosszú és 90 mm mély
- Kompatibilis az M18 CHPX és M28 CHPX kalapácsokkal
- Rugalmas akkumulátor rendszerrel - Milwaukee® M18™ akkumulátorokkal működik

	M18-28 CPDEX-0
Feszültség (V)	18
Akkumulátor típusa	Li-ion
Akkumulátor kapacitás (Ah)	–
Akkumulátorral együtt szállítva	0
Töltő	–
Max. fúrószár átmérő (mm)	16
Max. fúrószár mélység (mm)	90
Max. fúrószár hossz (mm)	160
Löklet hossz (mm)	100
Súly akkumulátor nélkül (kg)	1.6
Kiszervele	–
Cikkszám	4933446810
EAN kód	4002395005505

M28 CHPXDE

M28 FUEL™ 4 FOKOZATÚ SDS-PLUS KALAPÁCS FIXTEC TOKMÁNNYAL ÉS PORELSZÍVÓVAL

M28 FUEL



- M28 CHPX - M28 FUEL™ 4 fokozatú SDS-Plus kalapács FIXTEC tokmánnnyal
- M18-28 CPDEX - M18-28 FUEL™ poreszívó

HD28 PD

M28™ ÜTVEFÚRÓ



- A Milwaukee® nagy teljesítményű motorja megdöbbentő 90 Nm nyomatékot szolgáltat, ideális a legkeményebb munkálatokhoz
- REDLINK™ túlterhelés védelmi elektronika a gépben és az akkumulátorban, kategóriájában a legjobb tartósságot biztosítja
- Teljesen fém hajtóműház a maximális tartósságért
- Kompakt mérete csupán 237 mm
- 13 mm Röhm tokmány maximum tartósságot biztosít
- Egyedi cellafigyelő rendszer optimalizálja a működési időt és biztosítja az akkumulátor hosszú élettartamát
- Töltésszintjelző kimutatja az akkumulátor töltöttségi szintjét
- Beépített LED fény a munkaterület megvilágítására
- A REDLITHIUM-ION™ akkumulátor kitűnő minőségű konstrukciót és elektronikát kínál, valamint lemerülés-biztos, így hosszabb működési időt és hosszabb ideig tartó munkavégzést biztosít az akkumulátor élettartama alatt

	M28 CHPXDE-502C
Feszültség (V)	28
Akkumulátor típusa	Li-ion
Akkumulátor kapacitás (Ah)	5.0
Akkumulátorral együtt szállítva	2
Töltő	90 perc
Kiszerezve	Szerszámkoffer
Cikkszám	4933448015
EAN kód	4002395006779

	HD28 PD-0X	HD28 PD-502X
Feszültség (V)	28	28
Akkumulátor típusa	Li-ion	Li-ion
Akkumulátor kapacitás (Ah)	–	5.0
Akkumulátorral együtt szállítva	0	2
Töltő	–	90 perc
Üresjárat ford.sz. 1. seb. fokozat (ford/perc)	0 - 450	0 - 450
Üresjárat ford.sz. 2. seb. fokozat (ford/perc)	0 - 1800	0 - 1800
Tokmány mérete (mm)	13	13
Max. fúrási átmérő fában (mm)	65	65
Max. fúrási átmérő acélban (mm)	16	16
Max. fúrási átmérő betonban (mm)	20	20
Max. nyomaték (Nm)	90	90
Súly akkumulátorral (kg)	–	2.5
Kiszerezve	Heavy Duty koffer	Heavy Duty koffer
Cikkszám	4933431646	4933448544
EAN kód	4002395242887	4002395263158

HD28 AG125

M28™ 125 MM SAROKCSISZOLÓ



- A Milwaukee® nagy teljesítményű motorja maximális erőt biztosít, optimalizálva az erő-súly arányt
- REDLINK™ túlterhelés védelmi elektronika a gépben és az akkumulátorban, kategóriájában a legjobb tartósságot biztosítja
- Teljesen fém hajtóműháznak köszönhető Heavy Duty tartósság
- A hajtóműház csökkentett magassága és karcsú formája a kimagasló ergonomiáért
- Szabadalmaztatott FIXTEC szorítónya a tárcsák gyors és könnyű cseréjéhez
- Szerszám nélkül állítható védőburkolat az üzemeltető legkiválóbb védelméért és a gyors szerszámcsereért
- AVS pötfogantyú a kevesebb fáradtságért
- Egyedi cellafigyelő rendszer optimalizálja a működési időt és biztosítja az akkumulátor hosszú élettartamát
- Töltésszintjelző kimutatja az akkumulátor töltöttségi szintjét
- A REDLITHIUM-ION™ akkumulátor kitűnő minőségű konstrukciót és elektronikát kínál, valamint lemerülés-biztos, így hosszabb működési időt és hosszabb ideig tartó munkavégzést biztosít az akkumulátor élettartama alatt

	HD28 AG125-0X	HD28 AG125-502X
Feszültség (V)	28	28
Akkumulátor típusa	Li-ion	Li-ion
Akkumulátor kapacitás (Ah)	–	5.0
Akkumulátorral együtt szállítva	0	2
Töltő	–	90 perc
Üresjárat fordulatszám (ford/perc)	9000	9000
Tárcsa átmérő (mm)	125	125
Max. vágási mélység (mm)	36	36
Tengelymenet	M 14	M 14
Súly akkumulátorral (kg)	–	2.8
FIXTEC szorító anyja	Igen	Igen
Feszültség alatti biztonsági relé	Igen	Igen
AVS pötfogantyú	Igen	Igen
Kiszerezve	Heavy Duty koffer	Heavy Duty koffer
Cikkszám	4933432225	4933448541
EAN kód	4002395243952	4002395263127

HD28 AG115

M28™ 115 MM SAROKCSISZOLÓ



- A Milwaukee® nagy teljesítményű motorja maximális erőt biztosít, optimalizálva az erő-súly arányt
- REDLINK™ túlterhelés védelmi elektronika a gépben és az akkumulátorban, kategóriájában a legjobb tartósságot biztosítja
- Teljesen fém hajtóműháznak köszönhető Heavy Duty tartósság
- A hajtóműház csökkentett magassága és karcsú formája a kimagasló ergonomiáért
- Szabadalmaztatott FIXTEC szorítónya a tárcsák gyors és könnyű cseréjéhez
- Szerszám nélkül állítható védőburkolat az üzemeltető legkiválóbb védelméért és a gyors szerszámcsereért
- AVS pötfogantyú a kevesebb fáradtságért
- Egyedi cellafigyelő rendszer optimalizálja a működési időt és biztosítja az akkumulátor hosszú élettartamát
- Töltésszintjelző kimutatja az akkumulátor töltöttségi szintjét
- A REDLITHIUM-ION™ akkumulátor kitűnő minőségű konstrukciót és elektronikát kínál, valamint lemerülés-biztos, így hosszabb működési időt és hosszabb ideig tartó munkavégzést biztosít az akkumulátor élettartama alatt

	HD28 AG115-0X	HD28 AG115-502X
Feszültség (V)	28	28
Akkumulátor típusa	Li-ion	Li-ion
Akkumulátor kapacitás (Ah)	–	5.0
Akkumulátorral együtt szállítva	0	2
Töltő	–	90 perc
Üresjárat fordulatszám (ford/perc)	9000	9000
Tárcsa átmérő (mm)	115	115
Max. vágási mélység (mm)	28	28
Tengelymenet	M 14	M 14
Súly akkumulátorral (kg)	–	2.8
FIXTEC szorító anyja	Igen	Igen
Feszültség alatti biztonsági relé	Igen	Igen
AVS pötfogantyú	Igen	Igen
Kiszerezve	Heavy Duty koffer	Heavy Duty koffer
Cikkszám	4933432146	4933448540
EAN kód	4002395243785	4002395263110

HD28 IW**M28™ 1/2" ÜTVECSAVARÓZÓ**

- A Milwaukee® 4 pólusú motorja kiemelkedő 440 Nm nyomatékot szolgáltat, ideális a nagy igénybevételű feladatokhoz
- REDLINK™ túlterhelés védelmi elektronika a gépben és az akkumulátorban, kategóriájában a legjobb tartósságot biztosítja
- Tartós, könnyű magnézium hajtóműház a hosszabb élettartamért és nagyobb kényelemért
- Változtatható fordulatszám-szabályozó kapcsoló a magasabb szabályozhatóságért és pontosságért
- 1/2" meghajtás lapos fejú rögzítőcsappal, hogy a dugókulcs ne essen le
- Csúszásmentes fogási felület a legnagyobb kényelemért és ellenőrizhetőségért
- Különleges megfordítható akkumulátor az optimális egyensúlyért és hozzáférhetőségért
- Egyedi cellafigyelő rendszer optimalizálja a működési időt és biztosítja az akkumulátor hosszú élettartamát
- Töltésszintjelző kimutatja az akkumulátor töltöttségi szintjét
- A REDLITHIUM-ION™ akkumulátor kitűnő minőségű konstrukciót és elektronikát kínál, valamint lemerülés-biztos, így hosszabb működési időt és hosszabb ideig tartó munkavégzést biztosít az akkumulátor élettartama alatt

	HD28 IW-0X	HD28 IW-502X
Feszültség (V)	28	28
Akkumulátor típusa	Li-ion	Li-ion
Akkumulátor kapacitás (Ah)	–	5.0
Akkumulátorral együtt szállítva	0	2
Töltő	–	90 perc
Üresjárat fordulat/szám (ford/perc)	0 - 1450	0 - 1450
Ütésszám (ütés/perc)	0 - 2450	0 - 2450
Szerszám befogás	1/2" négyszög	1/2" négyszög
Max. nyomaték (Nm)	440	440
Súly akkumulátorral (kg)	–	4.1
Kiszereelve	Heavy Duty koffer	Heavy Duty koffer
Cikkszám	4933431642	4933448545
EAN kód	4002395242870	4002395263165

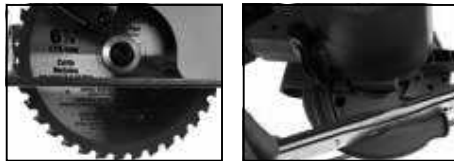
HD28 MS**M28™ FÉMVÁGÓ KÖRFŰRÉS**

- Milwaukee® motor 3200 percenkénti fordulatot biztosít a gyors vágásokhoz
- REDLINK™ túlterhelés védelmi elektronika a gépben és az akkumulátorban, kategóriájában a legjobb tartósságot biztosítja
- Nagy, 61 mm-es vágásmélység
- Kompakt, ergonómikus kialakítású, kiválóan irányítható fémvágó körfűrész
- Ergonómikus Softgrip fogantyú a kényelmesebb munkavégzésért
- 1/2" az elektronikus motorféknek köszönhetően a fűrészlap pillanatokon belül megáll
- Egyedi cellafigyelő rendszer optimalizálja a működési időt és biztosítja az akkumulátor hosszú élettartamát
- Beépített LED fény a munkaterület megvilágítására
- Töltésszintjelző kimutatja az akkumulátor töltöttségi szintjét
- A REDLITHIUM-ION™ akkumulátor kitűnő minőségű konstrukciót és elektronikát kínál, valamint lemerülés-biztos, így hosszabb működési időt és hosszabb ideig tartó munkavégzést biztosít az akkumulátor élettartama alatt
- Prémium, 174 mm-es karbid fűrészlap
- 36 fogú fűrészlappal szállítva

	HD28 MS-0
Feszültség (V)	28
Akkumulátor típusa	Li-ion
Akkumulátor kapacitás (Ah)	–
Akkumulátorral együtt szállítva	0
Töltő	–
Üresjárat fordulat/szám (ford/perc)	3200
Fűrészlap átmérő (mm)	174
Befogótüske mérete (mm)	20
Max. vágása kapacitás acéllemezben (mm)	5
Max. vágási kapacitás fém csőben (mm)	61
Max. vágási kapacitás lemezben (mm)	61
Súly akkumulátorral (kg)	4.2
Kiszereelve	–
Cikkszám	4933416880
EAN kód	4002395237777

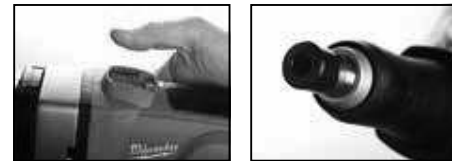
HD28 SG**M28™ EGYENES CSISZOLÓ**

- Hosszított reteszeltető kapcsoló a szűk helyeken történő jobb hozzáférést
- REDLINK™ túlterhelés védelmi elektronika a gépben és az akkumulátorban, kategóriájában a legjobb tartósságot biztosítja
- Kétszempontes digitális elektronika a gép optimális kihasználásáért
- Biztonsági relé, hogy a gép ne indulhasson el véletlenül
- Teljesen fém hajtóműház a tartósságért
- Maximalizált levegőáramlás a túlmelegedés megelőzésére
- 6 mm befogó, más tartozékok használatához
- Egyedi cellafigyelő rendszer optimalizálja a működési időt és biztosítja az akkumulátor hosszú élettartamát
- Töltésszintjelző kimutatja az akkumulátor töltöttségi szintjét

	HD28 SG-0
Feszültség (V)	28
Akkumulátor típusa	Li-ion
Akkumulátor kapacitás (Ah)	–
Akkumulátorral együtt szállítva	0
Töltő	–
Üresjárat fordulat/szám (ford/perc)	22,500 / 19,500
Befogógyűrű mérete (mm)	6
Súly akkumulátorral (kg)	3.1
Kiszereelve	–
Cikkszám	4933415615
EAN kód	4002395238484

HD28 CS**M28™ KÖRFŰRÉS 54 MM-ES VÁGÁSI MÉLYSÉGGEL**

- Erőteljes Milwaukee® 4200/perces üresjárat fordulat/számú motor könnyedén vágja a faszerezetű anyagokat
- REDLINK™ túlterhelés védelmi elektronika a gépben és az akkumulátorban, kategóriájában a legjobb tartósságot biztosítja
- Változtatható 54 mm vágási mélység, 50°-os ferdeszög állítási lehetőség
- Heavy Duty szerkezet, fém alsó és felső fűrészlap védőburkolattal és alumínium alaplappal
- Balos fűrészlap elhelyezés az optimális vágásvonal láthatóságáért
- Az elektronikus motorféknek köszönhetően a fűrészlap pillanatokon belül megáll
- Ergonómikus Softgrip fogantyú a kényelmesebb munkavégzésért
- Egyedi cellafigyelő rendszer optimalizálja a működési időt
- Töltésszintjelző kimutatja az akkumulátor töltöttségi szintjét
- A REDLITHIUM-ION™ akkumulátor kitűnő minőségű konstrukciót és elektronikát kínál, valamint lemerülés-biztos, így hosszabb működési időt és hosszabb ideig tartó munkavégzést biztosít az akkumulátor élettartama alatt
- 24 fogas fűrészlappal, párhuzamvezetővel, porzsákkal és kulccsal szállítva

	HD28 CS-0	HD28 CS-502C
Feszültség (V)	28	28
Akkumulátor típusa	Li-ion	Li-ion
Akkumulátor kapacitás (Ah)	–	5.0
Akkumulátorral együtt szállítva	0	2
Töltő	–	90 perc
Üresjárat fordulat/szám (ford/perc)	4200	4200
Max. vágási mélység 90° (mm)	54	54
Max. vágási mélység 45° (mm)	39	39
Fűrészlap átmérő (mm)	165	165
Befogótüske mérete (mm)	15.87	15.87
Súly akkumulátorral (kg)	–	3.6
Kiszereelve	–	Kitbox
Cikkszám	4933419022	4933448538
EAN kód	4002395238804	4002395263097

HD28 SX**M28™ SAWZALL® SZABLYAFŰRÉS**

- A Milwaukee® csúcsteljesítményű motorja maximális erőt biztosít, optimalizálva az erő-súly arányt
- REDLINK™ túlterhelés védelmi elektronika a gépben és az akkumulátorban, kategóriájában a legjobb tartósságot biztosítja
- Milwaukee® szabadalmaztatott FIXTEC befogás a gyors és könnyű kulcsnélküli fűrészlapcsereért
- Fogaskerék védő rendszer védi a hajtóműházat a fűrészlapok beakadása esetén
- Kiegészülő lengőmechanizmus a vibráció csökkentéséért
- 28,6 mm-es lökethossz, 3000 löket/perc a rendkívül gyors vágásért
- Szerszám nélkül állítható vezetősín a gyors fűrészlap mélység állításért
- Két ujjal kezelhető kétszempes fordulatszám előválasztó kapcsoló
- Csúszásmentes fogás felület a legnagyobb kényelemért
- Egyedi cellafigyelő rendszer optimalizálja a működési időt
- Töltésszintjelző kimutatja az akkumulátor töltöttségi szintjét
- A REDLITHIUM-ION™ akkumulátor kitűnő minőségű konstrukciót és elektronikát kínál, valamint lemerülés-biztos, így hosszabb működési időt és hosszabb ideig tartó munkavégzést biztosít az akkumulátor élettartama alatt

	HD28 SX-0	HD28 SX-502C
Feszültség (V)	28	28
Akkumulátor típusa	Li-ion	Li-ion
Akkumulátor kapacitás (Ah)	–	5.0
Akkumulátorral együtt szállítva	0	2
Töltő	–	90 perc
Üresjáratú löketség (löklet/perc)	0-2000/0-3000	0-2000/0-3000
Löklet hossz (mm)	28.6	28.6
Súly akkumulátorral (kg)	–	4,1
Kiszerve	–	Szerszámokoffer
Cikkszám	4933416860	4933448537
EAN kód	4002395237807	4002395263080

HD28 JSB**M28™ SZŰRŐFŰRÉS**

- Milwaukee® motor 2800 percenkénti fordulatot biztosít
- REDLINK™ túlterhelés védelmi elektronika a gépben és az akkumulátorban, kategóriájában a legjobb tartósságot biztosítja
- Lágyműanyag
- 2 fokozatú sebességkapcsoló
- Szabadalmaztatott FIXTEC rendszer a gyors fűrészlap cseréhez és ferdeszögállításához 0° és 45°-ban
- Négyfokozatú ingaeltolás állítás a megnövekedett vágási teljesítményért és a hosszabb fűrészlap élettartamért
- Állítható fűrészpor elűző
- Pontos pengevezetés, a nagyon alacsonyan elhelyezett tügörgő csapágyakon lévő nagyméretű támasztógörgővel
- Acélöntvény alaplap
- Egyedi cellafigyelő rendszer optimalizálja a működési időt
- Töltésszintjelző kimutatja az akkumulátor töltöttségi szintjét
- A REDLITHIUM-ION™ akkumulátor kitűnő minőségű konstrukciót és elektronikát kínál, valamint lemerülés-biztos, így hosszabb működési időt és hosszabb ideig tartó munkavégzést biztosít az akkumulátor élettartama alatt

	HD28 JSB-0X	HD28 JSB-502X
Feszültség (V)	28	28
Akkumulátor típusa	Li-ion	Li-ion
Akkumulátor kapacitás (Ah)	–	5.0
Akkumulátorral együtt szállítva	0	2
Töltő	–	90 perc
Üresjáratú löketség (löklet/perc)	2100 / 2800	2100 / 2800
Max. vágási kapacitás fában (mm)	135	135
Max. vágási kapacitás acélban (mm)	10	10
Löklet hossz (mm)	26	26
Súly akkumulátorral (kg)	–	3.5
Kiszerve	Heavy Duty koffer	Heavy Duty koffer
Cikkszám	4933432090	4933448542
EAN kód	4002395243778	4002395263134

M28 PACK D**M28™ ERŐCSOMAG**

- HD28 PD – M28™ ütvefúró-csavarozó
- HD28 SX – M28™ SAWZALL®
- M28 WL – M28™ lámpa



M28 Pack D-502B	
Feszültség (V)	28
Akkumulátor típusa	Li-ion
Akkumulátor kapacitás (Ah)	5.0
Akkumulátorral együtt szállítva	2
Töltő	90 perc
Kiszerve	Szerszámokoffer
Cikkszám	4933448547
EAN kód	4002395263189

M4 D**M4™ CSAVARBEHAJTÓ**

- Kompakt, 244 mm-es csavarbehajtó
- Nagy pontosságú (8%) elektronikus tengelykapcsoló
- 2 sebességes hajtómű csavarozásra és fűrészesítésre
- Elektronikus fordulatszám szabályozó kapcsoló
- 1/4" hatszög tokmánybefogás a gyors és pontos bitszereléssel
- 2 pozíciós fogantyú a jobb egyensúly és a minimum erőfeszítés érdekében
- Akkumulátor töltöttségi kijelző, mutatja a hátralévő működési időt

M4 D-202B	
Feszültség (V)	4
Akkumulátor típusa	Li-ion
Akkumulátor kapacitás (Ah)	2.0
Akkumulátorral együtt szállítva	2
Töltő	30 perc
Üresjáratú ford.sz. 1. seb. fokozat (ford/perc)	0 - 200
Üresjáratú ford.sz. 2. seb. fokozat (ford/perc)	0 - 600
Szerszám befogás	1/4" Hex
Max. nyomaték (Nm)	5
Súly akkumulátorral (kg)	0.5
Kiszerve	Kitbox
Cikkszám	4933440475
EAN kód	4002395000388



M12™ AKKUMULÁTOROK

M12

	Rendszer	Akkumulátor típusa	Akkumulátor kapacitás (Ah)	Feszültség (V)	Cikkszám	EAN kód
1.	M12 B6	M12	Li-ion	6.0	4932451395	4002395158638
2.	M12 B4	M12	Li-ion	4.0	4932430065	4002395377268
3.	M12 B3	M12	Li-ion	3.0	4932451388	4002395157969
4.	M12 B2	M12	Li-ion	2.0	4932430064	4002395377251

EGYÉB AKKUMULÁTOROK

M4
REDLITHIUM™
M14
M28

	Rendszer	Akkumulátor típusa	Akkumulátor kapacitás (Ah)	Feszültség (V)	Cikkszám	EAN kód
1.	M28 B5	M28	Li-ion	5.0	4932430484	4002395381456
2.	M28 BX	M28	Li-ion	3.0	4932352732	4002395373901
3.	M14 B4	M14	Li-ion	4.0	4932430323	4002395379842
4.	M14 B	M14	Li-ion	1.5	4932352665	4002395373239
5.	L4 B2	REDLITHIUM™ USB	Li-ion	2.5	4932459445	4058546011062
6.	M4 B2	M4	Li-ion	2.0	4932430098	4002395377596

M18™ AKKUMULÁTOROK

REDLITHIUM™
POWER PATTERN TECHNOLOGY
M18

	Rendszer	Akkumulátor típusa	Akkumulátor kapacitás (Ah)	Feszültség (V)	Cikkszám	EAN kód
1.	M18 HB12	M18	Li-ion	12.0	4932464260	4058546222055
2.	M18 HB8	M18	Li-ion	8.0	4932471070	4058546286989
3.	M18 HB5.5	M18	Li-ion	5.5	4932464712	4058546226572
4.	M18 HB3	M18	Li-ion	3.0	4932471069	4058546286972
5.	M18 B9	M18	Li-ion	9.0	4932451245	4002395167678
6.	M18 B6	M18	Li-ion	6.0	4932451244	4002395167661
7.	M18 B5	M18	Li-ion	5.0	4932430483	4002395381449
8.	M18 B4	M18	Li-ion	4.0	4932430063	4002395377244
9.	M18 B2	M18	Li-ion	2.0	4932430062	4002395377237

TÖLTŐK

M4
REDLITHIUM™
M12
M14
M18
M28

	Rendszer	Töltési tartomány	Töltési idő (perc)	Akkumulátor kapacitás (Ah)	Li-ion akkumulátorhoz	Cikkszám	EAN kód
1.	M28 C	M28	28 V	60/90	3.0, 5.0	Igen	4932352524 4002395371822
2.	M1418 C6	M14,M18	14.4 V - 18 V	40/80/100/124/180/70/125/190/270	2.0, 4.0, 5.0, 6.0, 9.0, 3.0, 5.5, 8.0, 12.0	Igen	4932430086 4002395377473
3.	M12-18 AC	M12,M14,M18	12 - 18 V	40/80/100/124/180/75/130/190/285	2.0, 4.0, 5.0, 6.0, 9.0, 3.0, 5.5, 8.0, 12.0	Igen	4932459205 4002395287208
4.	M12 18 FC	M12,M14,M18	12 - 18 V	26/47/59/68/95/35/60/87/130	2.0, 4.0, 5.0, 6.0, 9.0, 3.0, 5.5, 8.0, 12.0	Igen	4932451079 4002395810581
5.	M12-18C	M12,M14,M18	12 - 18 V	40/80/100/124/180/65/115/167/250	2.0, 4.0, 5.0, 6.0, 9.0, 3.0, 5.5, 8.0, 12.0	Igen	4932352959 4002395376179
6.	M12 C4	M12	12 V	40/70/80/130	2.0, 3.0, 4.0, 6.0	Igen	4932430554 4002395382156
7.	M12 TC	M12	12 V	40/70/80/130	2.0, 3.0, 4.0, 6.0	Igen	4932459450 4058546011116
8.	C12 C	M12	12 V	40/70/80/130	2.0, 3.0, 4.0, 6.0	Igen	4932352000 4002395366606
9.	L4 C	REDLITHIUM™ USB	4 V	120	2.5	Igen	4932459446 4058546011079
10.	M4 C	M4	4 V	30	2.0	Igen	4932352958 4002395376162

VÁSÁROLJON M18™
AKKUMULÁTOR ÉS TÖLTŐ
SZETTET ÉS M12™ AKKU-
MULÁTOR ADUNK HOZZÁ

AJÁNDÉK **M12**



REDLITHIUM-ION™

M12-18 FC

KÉT
RENDSZER **EGY**
TÖLTŐ

KETTŐS M12 + M18 KOMPATIBILITÁS
MINDEN M12™ ÉS M18™ AKKUMULÁTOR TÖLT

AZ AKCIÓ ÉRVÉNYES 2019.12.31-IG

M18



	Feszültség (V)	Akkumulátor típusa	Akkumulátor kapacitás (Ah)	Akkumulátorral együtt szállítva	Töltő	Töltővel szállítva	Cikkszám	
1.	M18 NRG-903	18	Li-ion	9.0	3	100 perc	M12-18 FC	4933459219
2.	M18 NRG-902	18	Li-ion	9.0	2	95 perc	M12-18 FC	4933451422
3.	M18 NRG-603	18	Li-ion	6.0	3	68 perc	M12-18 FC	4933464026
4.	M18 NRG-503	18	Li-ion	5.0	3	59 perc	M12-18 FC	4933451423
5.	M18 NRG-502	18	Li-ion	5.0	2	59 perc	M12-18 FC	4933459217

AKKUMULÁTOR ÉS TÖLTŐ SZETTEK

REDLITHIUM-ION™
BATTERY TECHNOLOGY

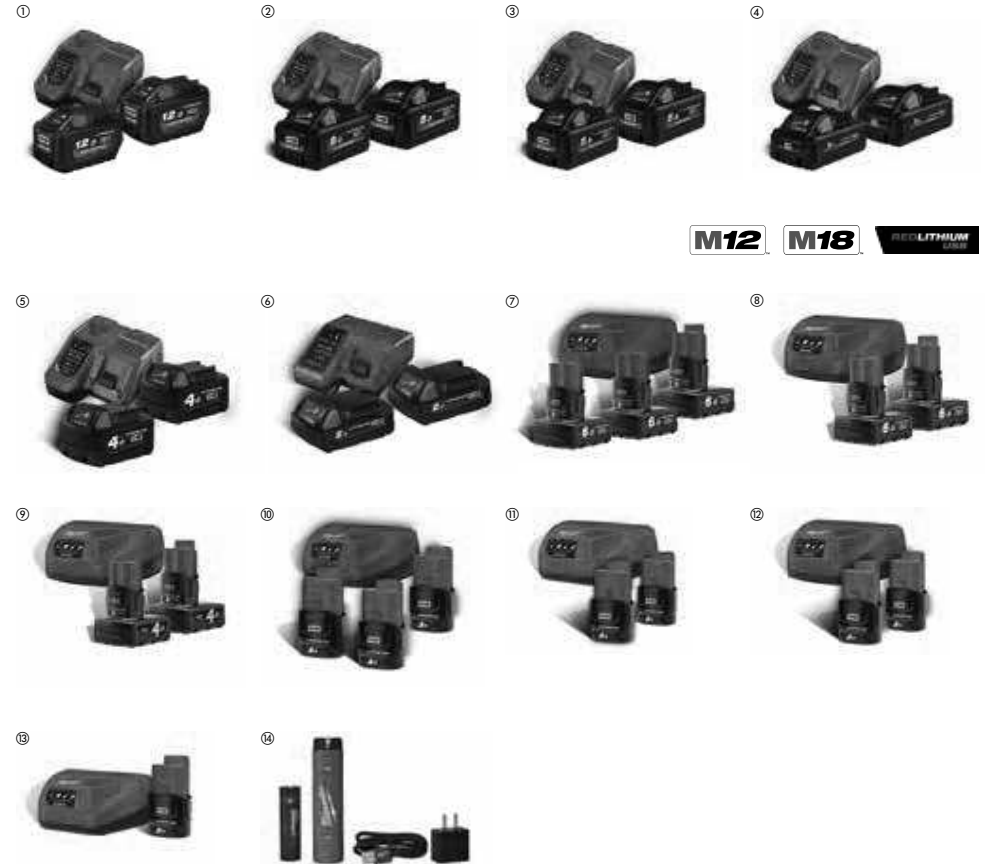

	Rendszer	Feszültség (V)	Akkumulátor típusa	Akkumulátor kapacitás (Ah)	Akkumulátorral együtt szállítva	Töltő	Töltővel szállítva	Cikkszám	
1.	M18 HNRG-122	M18	18	Li-ion	12.0	2	130 perc	M12-18 FC	4933464261
2.	M18 HNRG-802	M18	18	Li-ion	8.0	2	-	M12-18 FC	4933471073
3.	M18 HNRG-552	M18	18	Li-ion	5.5	2	59 perc	M12-18 FC	4933464713
4.	M18 HNRG-302	M18	18	Li-ion	3.0	2	35 perc	M12-18 FC	4933471071
5.	M18 NRG-402	M18	18	Li-ion	4.0	2	47 perc	M12-18 FC	4933459215
6.	M18 NRG-202	M18	18	Li-ion	2.0	2	40 perc	M12-18 FC	4933459213
7.	M12 NRG-603	M12	12	Li-ion	6.0	3	130 perc	C12 C	4933459208
8.	M12 NRG-602	M12	12	Li-ion	6.0	2	130 perc	C12 C	4933451903
9.	M12 NRG-402	M12	12	Li-ion	4.0	2	80 perc	C12 C	4933459211
10.	M12 NRG-303	M12	12	Li-ion	3.0	3	70 perc	C12 C	4933459207
11.	M12 NRG-302	M12	12	Li-ion	3.0	2	70 perc	C12 C	4933451902
12.	M12 NRG-202	M12	12	Li-ion	2.0	2	40 perc	C12 C	4933459209
13.	M12 NRG-201	M12	12	Li-ion	2.0	1	40 perc	C12 C	4933451900
14.	L4 NRG-201	REDLITHIUM™ USB	4	Li-ion	2.5	1	120 perc	L4 C	4932459448

ÉPÍTŐIPAR



K 2500 H

25 KG BONTÓKALAPÁCS

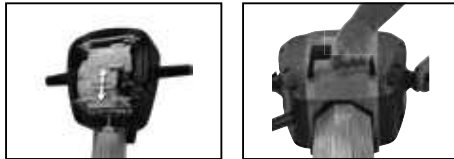

- Nagy ütőerejű kalapács 64 Joule ütési energiát biztosít a legkeményebb bontási alkalmazásokhoz
- AVS technológia lehetővé teszi a használó számára, hogy egész nap dolgozzon
- Harmadik fogantyú maximális irányíthatóságot biztosít
- 1300 percenkénti ütésszám
- Szénkefe nélküli motor lehetővé teszi a maximális működési időt a szervizelések között
- 10 m kábel lehetővé teszi a munkavégzést akár 314 m² munkaterületen
- 28 mm-es Hex szerszám befogás
- A külön megvásárolható, 4 vésővel ellátott kocsi és a kábelvezetés megkönnyíti a kalapács szállítását a munkahelyen

K 2000 H

22 KG BONTÓKALAPÁCS

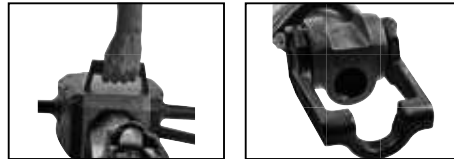

- Nagy ütőerejű kalapács 42 Joule ütési energiát biztosít a legkeményebb bontási alkalmazásokhoz
- AVS technológia lehetővé teszi a használó számára, hogy egész nap dolgozzon
- Harmadik fogantyú maximális irányíthatóságot biztosít
- 1300 percenkénti ütésszám
- 10 m kábel lehetővé teszi a munkavégzést akár 314 m² munkaterületen
- 28 mm-es Hex szerszám befogás
- A külön megvásárolható, 4 vésővel ellátott kocsi és a kábelvezetés megkönnyíti a bontókalapács szállítását a munkahelyen

K 1530 H

15 KG BONTÓKALAPÁCS

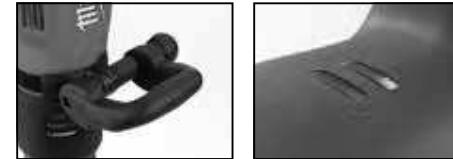

- Erőteljes és kompakt bontókalapács, amely akár 39 Joule ütési energiát biztosít legigényesebb alkalmazásokhoz
- AVS technológia lehetővé teszi a használó számára, hogy egész nap dolgozzon
- Az 1560 ütés/perc maximális termelékenységet biztosít minden alkalmazás esetén
- A 6 méteres kábel 110 m²-nél nagyobb munkaterületen való munkavégzést tesz lehetővé
- Egyszerű karbantartást biztosító szénkefe ablak
- 30 mm Hex befogás
- Szervizlámpa jelzi, amikor a szerszám javításra szorul
- Kerekekkel ellátott műanyag koffer a könnyű hordozhatóság érdekében

K 1528 H

15 KG BONTÓKALAPÁCS



- Erőteljes és kompakt bontókalapács, amely akár 39 Joule ütési energiát biztosít legigényesebb alkalmazásokhoz
- AVS technológia lehetővé teszi a használó számára, hogy egész nap dolgozzon
- Az 1560 ütés/perc maximális termelékenységet biztosít minden alkalmazás esetén
- A 6 méteres kábel 110 m²-nél nagyobb munkaterületen való munkavégzést tesz lehetővé
- Egyszerű karbantartást biztosító szénkefe ablak
- 28 mm Hex befogás
- Szervizlámpa jelzi, amikor a szerszám javításra szorul
- Kerekekkel ellátott műanyag koffer a könnyű hordozhatóság érdekében

K 2500 H	
Felvett teljesítmény (W)	2200
Ütés energia (EPTA)(J)	64
Ütések száma teljes terhelésnél (ütés/perc)	1300
Szerszám befogás	K-Hex
Véséskor keletkező rezgések szintje (m/s ²)	4.9
Súly (kg)	27.4
Kiszerve	-
Cikkszám	4933459602
EAN kód	4058546027742

K 2000 H	
Felvett teljesítmény (W)	2200
Ütés energia (EPTA)(J)	42
Ütések száma teljes terhelésnél (ütés/perc)	1300
Szerszám befogás	K-Hex
Véséskor keletkező rezgések szintje (m/s ²)	4.7
Súly (kg)	24.2
Kiszerve	-
Cikkszám	4933459604
EAN kód	4058546027766

K 1530 H	
Felvett teljesítmény (W)	2100
Ütés energia (EPTA)(J)	39
Ütések száma teljes terhelésnél (ütés/perc)	1560
Szerszám befogás	K-Hex
Véséskor keletkező rezgések szintje (m/s ²)	8.4
Súly (kg)	16.8
Kiszerve	Műanyag koffer
Cikkszám	4933464117
EAN kód	4058546220624

K 1528 H	
Felvett teljesítmény (W)	2100
Ütés energia (EPTA)(J)	39
Ütések száma teljes terhelésnél (ütés/perc)	1560
Szerszám befogás	K-Hex
Véséskor keletkező rezgések szintje (m/s ²)	8.8
Súly (kg)	17.2
Kiszerve	Műanyag koffer
Cikkszám	4933464118
EAN kód	4058546220631

BRT KALAPÁCS SZÁLLÍTÓ KOCSI



- Kalapács szállító kocsi, kábel, 4 véső
- 100 kg terhelési kapacitás
- Porbevonat védi a munkaterületen előforduló sérülések ellen
- Kompatibilis a K 2000 H és K 2500 H kalapácsokhoz

	BRT
Teherbírás (kg)	100
Súly (kg)	14.3
Kiszerve	-
Cikkszám	4933459794
EAN kód	4058546029661

K 1000 S 10 KG BONTÓKALAPÁCS



- Kompakt vésőkalapács, amely akár 26 Joule ütési energiát biztosít a legkülönbözőbb alkalmazásokhoz
- AVS technológia lehetővé teszi a használó számára, hogy egész nap dolgozzon
- Az 1400-1950 ütés/perc maximális termelékenységet biztosít minden alkalmazás esetén
- A 6 méteres kábel 110 m²-nél nagyobb munkaterületen való munkavégzését teszi lehetővé
- Variolock (12 pozíció) a legmegfelelőbb vésési szög kiválasztásához
- SDS-Max szerszám befogás
- Szervizlámpa jelzi, amikor a szerszám javításra szorul
- Egyszerű karbantartást biztosító szénkefe ablak
- Kerekekkel ellátott műanyag koffer a könnyű hordozhatóság érdekében

	K 1000 S
Felvett teljesítmény (W)	1750
Ütés energia (EPTA)(J)	26
Ütések száma teljes terhelésnél (ütés/perc)	1400 - 1950
Szerszám befogás	SDS-Max
Véséskor keletkező rezgések szintje (m/s ²)	6.7
Súly (kg)	12.7
Kiszerve	Műanyag koffer
Cikkszám	4933464120
EAN kód	4058546220655

K 950 10 KG FÚRÓ-BONTÓ KALAPÁCS



- 20 J ütőenergia – a legjobb bontásteljesítmény az osztályában
- 1700 wattos motor – a legjobb teljesítmény sok erőtartalékkal a legnehezebb alkalmazásokhoz
- Digitronic® - teljes hullámú elektronika – precízen beállítható a teljesítmény az alkalmazáshoz
- 3 fogantyú anti vibrációs rendszerrel (AVS) és Softgrip (puha fogantyúbevonattal) a kevésbé fárasztó munkavégzésért
- Fém hajtóműház a hajtómű jobb felfekvéséért és a hosszabb élettartamért
- Szervizjelző lámpa
- Automatikus kenőrendszer a hosszabb élettartamért
- Egyenes vonalú motorkialakítás – nagyobb kényelem a csípővonal alatti munkáknál
- Ideálisan használható generátorral is
- A vésőszár 12 pozícióban rögzíthető a kényelmes vésés érdekében
- 6 m kábel

	K 950 S
Felvett teljesítmény (W)	1700
Üresjárat fordulatszám (ford/perc)	125 - 250
Ütés energia (EPTA)(J)	20
Ütések száma teljes terhelésnél (ütés/perc)	975 - 1950
Ford.sz. teljes terh-nél (lágú ütés) (ford/perc)	125 - 250
Max. fúrási átmérő magfúróval (mm)	50
Max. fúrási átmérő áttörőfúróval (mm)	80
Max. fúrási átmérő fúrókoronával (mm)	150
Szerszám befogás	SDS-Max
Vibráció szintje fúrásnál (m/s ²)	12.5
Véséskor keletkező rezgések szintje (m/s ²)	11
Súly (kg)	11.8
Kiszerve	Kitbox
Cikkszám	4933375710
EAN kód	4002395232031

K 850 8 KG FÚRÓ-BONTÓ KALAPÁCS



- Erőteljes SDS max fúrókalapács AUTOSTOP™ rendszerrel, amely 11 Joule ütközési energia kifejtésére képes, miközben maximalizálja a felhasználó biztonságát
- Az AUTOSTOP™ a felhasználó biztonsága érdekében kikapcsolja a szerszámot, ha az 45 fokos szögben hirtelen elmozdul
- Az újratervezett elektronika állandó teljesítményt és maximális termelékenységet nyújt még a legnehezebb alkalmazásokban is.
- Reteszeltető kapcsoló, a felhasználónak ne kelljen hosszú ideig lenyomva tartania a gombot a szerszám használatakor
- A nagy AVS hátsó fogantyú kétkézes használatot tesz lehetővé, miközben minimalizálja a rezgéseknek való kitettséget
- Szervizlámpa jelzi, amikor a szerszám javításra szorul
- Rezgéscsillapító oldalsó fogantyú a kisebb hatás érdekében
- 6 m kábel

	K 850 S
Felvett teljesítmény (W)	1400
Üresjárat fordulatszám (ford/perc)	380
Ütés energia (EPTA)(J)	11
Ütések száma teljes terhelésnél (ütés/perc)	1600 - 2900
Ford.sz. teljes terh-nél (lágú ütés) (ford/perc)	210 - 380
Max. fúrási átmérő magfúróval (mm)	50
Max. fúrási átmérő áttörőfúróval (mm)	80
Max. fúrási átmérő fúrókoronával (mm)	150
Szerszám befogás	SDS-Max
Vibráció szintje fúrásnál (m/s ²)	9.4
Véséskor keletkező rezgések szintje (m/s ²)	7.8
Súly (kg)	9.6
Kiszerve	Kitbox
Cikkszám	4933464896
EAN kód	4058546228415

K 900

10 KG BONTÓKALAPÁCS



- 20 J ütőenergia – a legjobb bontásteljesítmény az osztályában
- 1600 wattos motor – a legjobb teljesítmény sok erőtartalékkal a legnehezebb alkalmazásokhoz
- Digitronic® - teljes hullámú elektronika – precízen beállítható a teljesítmény az alkalmazáshoz
- 3 fogantyú anti vibrációs rendszerrel (AVS) és Softgrip (puha fogantyúbevonattal) a kevésbé fárasztó munkavégzésért
- Szervizjelző lámpa
- Automatikus kenő rendszer a hosszabb élettartamért
- Egyenes vonalú motorkialakítás – nagyobb kényelem a csípővonal alatti munkáknál
- Ideálisan használható generátorral is
- A vésőszár 12 pozícióban rögzíthető a kényelmes vésés érdekében
- 6 m kábel

K 750 S

7 KG SDS-MAX FÚRÓ-BONTÓ KALAPÁCS

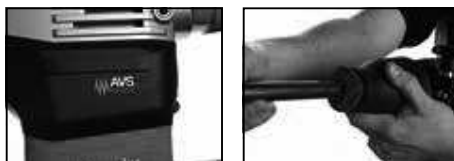

- Nagy, nehéz ütőszeg maximális 11,9 J ütőenergiát biztosít
- Az 1550 wattos motor maximális teljesítményt biztosít, a jobb hőelvezetésnek köszönhetően a lehető legnagyobb tartósságot biztosítja
- Teljeshullámú elektronika – precízen beállítható a teljesítmény az alkalmazáshoz
- Lágýindítás a fúrás és vésés precíz kezdéséhez
- AVS (Anti-Vibrációs Rendszer) és Softgrip a pótfogantyún és a főfogantyún
- A pótfogantyú három pozícióban rögzíthető
- Lágý ütés funkció az érzékeny anyagokban való fúráshoz /véséshez
- Forgásmegállítási és a vésőszár multipozíciós rögzítése
- Szervizjelző lámpa
- A vésőszár 12 pozícióban rögzíthető a kényelmes vésés érdekében
- 6 m kábel

K 545 S

5 KG SDS-MAX FÚRÓ-VÉSŐ KALAPÁCS



- Nagy, nehéz ütőszeg maximális 8,5 J ütőenergiát biztosít
- Az 1300 wattos motor maximális teljesítményt biztosít, a jobb hőelvezetésnek köszönhetően a lehető legnagyobb tartósságot biztosítja
- Konstans elektronika a sebesség folyamatos szinten tartásához még terhelés alatt is
- Lágýindítás a fúrás és a vésés precíz kezdéséhez
- AVS (Anti-Vibrációs Rendszer) és Softgrip a pótfogantyún és a főfogantyún
- A pótfogantyú három pozícióban rögzíthető
- Lágý ütés az érzékeny anyagokban való véséshez
- Forgásmegállítási és a vésőszár multipozíciós rögzítése
- Szervizjelző lámpa
- A vésőszár 12 pozícióban rögzíthető a kényelmes vésés érdekében
- 6 m kábel

K 540 S

5 KG SDS-MAX FÚRÓ-VÉSŐ KALAPÁCS



- A legjobb teljesítmény-súly aránya a maga kategóriájában - 7.5 J és 6.3 kg
- Az 1100 wattos motor maximális teljesítményt biztosít, a jobb hőelvezetésnek köszönhetően a lehető legnagyobb tartósságot biztosítja
- Lágýindítás a fúrás és a vésés precíz kezdéséhez
- Az alacsony vibrációnak köszönhetően megnövekszik a napi használati idő
- Erős magnézium hajtóműház a nagy igénybevételű környezethez, csapágyak megfelelő felkötése és jobb hűtés
- Forgásmegállítási, a vésőszár 12 pozícióban rögzíthető a kényelmes vésés érdekében
- Biztonsági kuplung - a blokkoló fúró esetén védi a kezelőt és a gépet
- Softgrip pótfogantyú
- A vésőszár 12 pozícióban rögzíthető a kényelmes vésés érdekében
- 4 m kábel

	K 900 S	K 900 K
Felvett teljesítmény (W)	1600	1600
Ütés energia (EPTA)(J)	20	20
Ütések száma teljes terhelésnél (ütés/perc)	975 - 1950	975 - 1950
Szerszám befogás	SDS-Max	K-Hex
Véséskor keletkező rezgések szintje (m/s ²)	11	11
Súly (kg)	11.0	11.0
Kiszerve	Szerszámkoffer	Szerszámkoffer
Cikkszám	4933375720	4933375650
EAN kód	4002395232048	4002395231614

	K 750 S
Felvett teljesítmény (W)	1550
Üresjárat fordulatszám (ford/perc)	300
Ütés energia (EPTA)(J)	11.9
Ütések száma teljes terhelésnél (ütés/perc)	2740
Ford.sz. teljes terh-nél (lágý ütés) (ford/perc)	240
Max. fúrási átmérő magfúróval (mm)	50
Max. fúrási átmérő áttörőfúróval (mm)	80
Max. fúrási átmérő fúrókoronával (mm)	150
Szerszám befogás	SDS-Max
Vibráció szintje fúrásnál (m/s ²)	9.5
Véséskor keletkező rezgések szintje (m/s ²)	9.1
Súly (kg)	8.2
Kiszerve	Szerszámkoffer
Cikkszám	4933398600
EAN kód	4002395235193

	K 545 S
Felvett teljesítmény (W)	1300
Üresjárat fordulatszám (ford/perc)	450
Ütés energia (EPTA)(J)	8.5
Ütések száma teljes terhelésnél (ütés/perc)	2840
Ford.sz. teljes terh-nél (lágý ütés) (ford/perc)	350
Max. fúrási átmérő magfúróval (mm)	45
Max. fúrási átmérő áttörőfúróval (mm)	65
Max. fúrási átmérő fúrókoronával (mm)	100
Szerszám befogás	SDS-Max
Vibráció szintje fúrásnál (m/s ²)	13
Véséskor keletkező rezgések szintje (m/s ²)	9
Súly (kg)	6.7
Kiszerve	Szerszámkoffer
Cikkszám	4933398200
EAN kód	4002395234073

	K 540 S
Felvett teljesítmény (W)	1100
Üresjárat fordulatszám (ford/perc)	450
Ütés energia (EPTA)(J)	7.5
Ütések száma teljes terhelésnél (ütés/perc)	3000
Ford.sz. teljes terh-nél (lágý ütés) (ford/perc)	430
Max. fúrási átmérő betonban (mm)	40
Max. fúrási átmérő áttörőfúróval (mm)	65
Max. fúrási átmérő fúrókoronával (mm)	105
Szerszám befogás	SDS-Max
Vibráció szintje fúrásnál (m/s ²)	16.8
Véséskor keletkező rezgések szintje (m/s ²)	16.7
Súly (kg)	6.3
Kiszerve	Szerszámkoffer
Cikkszám	4933418100
EAN kód	4002395238422

K 500 ST

5 KG BONTÓKALAPÁCS

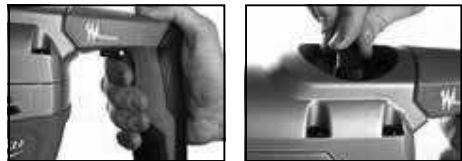

- A legjobb teljesítmény-súly arány a maga kategóriájában - 7.5 J és 5.9 kg
- Az 1100 wattos motor maximális teljesítményt biztosít, a jobb hőelvezetésnek köszönhetően a lehető legnagyobb tartósságot biztosítja
- Lágyindítás a vésés precíz kezdéséhez
- Az alacsony vibrációnak köszönhetően megnövekszik a napi használati idő
- Erős magnézium hajtóműház a nagy igénybevételű környezethez, csapágyak megfelelő felfekvése és jobb hűtés
- Forgásmegállítás, a vésőszár 12 pozícióban rögzíthető a kényelmes vésés érdekében
- Biztonsági kuplung - a blokkoló fúró esetén védi a kezelőt és a gépet
- Softgrip pótfogantyú
- A vésőszár 12 pozícióban rögzíthető a kényelmes vésés érdekében
- 4 m kábel

	K 500 ST
Felvett teljesítmény (W)	1100
Ütés energia (EPTA)(J)	7.5
Ütések száma teljes terhelésnél (ütés/perc)	3000
Szerszám befogás	SDS-Max
Véséskor keletkező rezgések szintje (m/s ²)	16.7
Súly (kg)	5.9
Kiszerve	Kitbox
Cikkszám	4933443180
EAN kód	4002395003402

K 500 S

5 KG BONTÓKALAPÁCS



- Nagy, nehéz ütőszeg maximális 8,5 J ütőenergiát biztosít
- Az 1300 wattos motor maximális teljesítményt nyújt, a jobb hőelvezetésnek köszönhetően a lehető legnagyobb tartósságot biztosítja
- Konstans elektronika a sebesség folyamatos szinten tartásához még terhelés alatt is
- Lágyindítás a vésés precíz kezdéséhez
- AVS (Anti-Vibrációs Rendszer) és Softgrip a pótfogantyún és a főfogantyún
- A pótfogantyú három pozícióban rögzíthető
- Lágy ütés mód csökkenti az ütőenergiát az érzékeny anyagokban való véséshez
- Forgásmegállítás és a vésőszár multipozíciós rögzítése
- Szervizjelző lámpa
- A vésőszár 12 pozícióban rögzíthető a kényelmes vésés érdekében
- 6 m kábel

	K 500 S
Felvett teljesítmény (W)	1300
Ütés energia (EPTA)(J)	8.5
Ütések száma teljes terhelésnél (ütés/perc)	2840
Szerszám befogás	SDS-Max
Véséskor keletkező rezgések szintje (m/s ²)	11.5
Súly (kg)	6.3
Kiszerve	Kitbox
Cikkszám	4933398220
EAN kód	4002395234059

PCE 3/K

3 KG SDS-PLUS VÉSŐKALAPÁCS



- A nehéz ütőszeg maximális 3,6 J ütőerőt biztosít
- A 720 wattos motor párosul az optimális fúrási sebességgel a zavartalan fúrási teljesítményért
- Elektronika gyorsító kapcsolóval
- Teljesen szigetelt fémház a maximális stabilitásért
- Könnyű, ergonomikus előlő fogantyúja teljesen állítható és a fúrási szögnek legjobban megfelelő állásban biztosan rögzíthető
- AVS (Anti-Vibrációs-Rendszer) és softgrip (puha markolat) a kevésbé fárasztó munkavégzésért
- Reteszeltető kapcsoló a kényelmesebb hosszú használatához
- Variolock (35 állással) a véső kényelmes beállításához
- 4 m kábel

	PCE 3/K
Felvett teljesítmény (W)	720
Ütés energia (EPTA)(J)	3.6
Ütések száma teljes terhelésnél (ütés/perc)	0 - 3650
Szerszám befogás	SDS-Plus
Súly (kg)	3.7
Kiszerve	Kitbox
Cikkszám	4933384300
EAN kód	4002395232215

PLH 32

32 MM SDS-PLUS L-FORMÁJÚ KOMBÍ KALAPÁCS



- Erős kombi kalapács: kitűnő fúrásteljesítmény betonban, nagy nyomatekű motor, valamint 3,8 J ütőenergia
- A 900 wattos motor párosul az optimális fúrási sebességgel a zavartalan fúrási teljesítményért
- Elektronika gyorsító kapcsolóval
- Jó kiegyensúlyozottság és könnyű kezelhetőség, kompakt L-formának, AVS (Anti-Vibrációs-Rendszer) és Softgrip puha bevonatú fogantyúnak köszönhetően
- A FIXTEC rendszerből adódó gyors szerszámcsere
- Erős magnézium hajtóműház – a hosszú élettartamért és a megfelelő csapágy felfekvésért
- Biztonsági kuplung – blokkoló fúró esetén védi az alkalmazót és a gépet
- Forgásmegállító funkció és a vésőszár multipozíciós rögzítése
- 4 m kábel

	PLH 32 XE
Felvett teljesítmény (W)	900
Ütés energia (EPTA)(J)	3.8
Ütések száma teljes terhelésnél (ütés/perc)	0 - 4500
Fordulatszám teljes terhelésnél (ford/perc)	0 - 800
Max. fúrási átmérő betonban (mm)	32
Max. fúrási átmérő acélban (mm)	16
Max. fúrási átmérő fában (mm)	40
Szerszám befogás	SDS-Plus
Vibráció szintje fúrásnál (m/s ²)	22
Véséskor keletkező rezgések szintje (m/s ²)	20
FIXTEC	Igen
Súly (kg)	3.6
Kiszerve	Kitbox
Cikkszám	4933400069
EAN kód	4002395233342

PLH 28

28 MM SDS-PLUS L-FORMAJÚ KOMBÍ KALAPÁCS



- Erős kombi kalapács: kitűnő fúrásteljesítmény betonban, nagy nyomatékú motor, valamint 4,1 J ütőenergia
- A 800 wattos motor párosul az optimális fúrási sebességgel a zavartalan fúrási teljesítményért
- Alacsony vibrációs szint 10,6 m/s², köszönhetően a szabadalmaztatott kettős Anti vibrációs* fogantyúnak
- Jó kiegyensúlyozottság és könnyű kezelhetőség a kompakt formának köszönhetően és AVS (Anti-Vibrációs-Rendszer) és Softgrip fogantyú puha bevonattal
- A biztonsági tengelykapcsoló megvédi a kezelőt és a gépet
- Forgásmegállító funkció és a vésőszár multipozíciós rögzítése
- XE verzió FIXTEC adapterrel és 13 mm kulcsos tokmánnal
- 4 m tartós gumi kábel
- * szabadalmaztatás alatt

PH 30

30 MM SDS-PLUS KOMBÍ KALAPÁCS



- A nehéz ütőszeg maximális 3,6 J ütőerőt biztosít
- Az 1030 wattos motor párosul az optimális fúrási sebességgel a zavartalan fúrási teljesítményért
- Lágýindítás a precíz kezdéshez
- Csökkentett vibráció, ergonomikus Softgrip puha fogantyúbevonat a fő és pótfogantyún
- Lágý ütés mód csökkenti az ütőenergiát az érzékeny anyagokban való fúrásnál / vésésnél
- A FIXTEC rendszerből adódó gyors szerszámcsere
- Osztályában a legnagyobb tartósságot szolgáltatja a beépített fémblokk technológiának köszönhetően
- Szénkefehdias irányváltás
- Biztonsági kuplung automatikusan leállítja vagy csökkenti a motor teljesítményét, védi a kezelőt és a gépet a szerszám beszorulása esetén
- 4 m kábel

PH 28

28 MM SDS-PLUS KOMBÍ KALAPÁCS



- A nagy és nehéz ütőszeg 3,4 J ütőerőt szolgáltat
- A 820 wattos motor és az optimális fúrási sebesség kombinációja verhetetlen teljesítményt biztosít
- Lágýindítás a precíz kezdéshez
- Csökkentett vibráció, ergonomikus Softgrip puha fogantyúbevonat a fő és pótfogantyún
- Lágý ütés mód csökkenti az ütőenergiát az érzékeny anyagokban való fúrásnál / vésésnél
- Osztályában a legnagyobb tartósságot szolgáltatja a beépített fémblokk technológiának köszönhetően
- Szénkefehdias irányváltás
- Biztonsági kuplung automatikusan leállítja vagy csökkenti a motor teljesítményét, védi a kezelőt és a gépet a szerszám beszorulása esetén
- Az X verziók FIXTEC adapterrel és kulcsnélküli tokmánnal értendők
- 4 m kábel

PH 27

26 MM SDS-PLUS KOMBÍ KALAPÁCS



- Kategóriájában a legkompaktabb L-formájú kalapács
- A 800 wattos motor párosul az optimális fúrási sebességgel a zavartalan fúrási teljesítményért
- Egyedülálló teljesítmény 2,8 J ütőenergiával és 4800 percenkénti ütőszámmal
- Legalacsonyabb vibráció 11,4 m/s²
- Innovatív és szabadalmaztatott súlycsökkentő technológiával
- Ütésleállító funkció
- Biztonsági kuplung védi a kezelőt és a gépet a szerszám beszorulása esetén
- Az X verziók FIXTEC adapterrel és kulcsnélküli tokmánnal
- 4 m gumibevonatú kábel

	PLH 28 E	PLH 28 XE
Felvett teljesítmény (W)	800	800
Ütés energia (EPTA)(J)	4.1	4.1
Ütések száma teljes terhelésnél (ütés/perc)	0 - 4000	0 - 4000
Fordulatszám teljes terhelésnél (ford/perc)	0 - 1000	0 - 1000
Max. fúrási átmérő betonban (mm)	28	28
Max. fúrási átmérő acélban (mm)	13	13
Max. fúrási átmérő fában (mm)	40	40
Szerszám befogás	SDS-Plus	SDS-Plus
Vibráció szintje fúrásnál (m/s ²)	10.6	10.6
Véséskor keletkező rezgések szintje (m/s ²)	6.8	6.8
FIXTEC	Nem	Igen
Súly (kg)	3.4	3.6
Kiszerezve	Kitbox	Kitbox
Cikkszám	4933446790	4933446800
EAN kód	4002395005482	4002395005499

	PH 30 POWER X
Felvett teljesítmény (W)	1030
Ütés energia (EPTA)(J)	3.6
Ütések száma teljes terhelésnél (ütés/perc)	0 - 3800
Fordulatszám teljes terhelésnél (ford/perc)	0 - 850
Max. fúrási átmérő betonban (mm)	30
Max. fúrási átmérő acélban (mm)	13
Max. fúrási átmérő fában (mm)	40
Szerszám befogás	SDS-Plus
Vibráció szintje fúrásnál (m/s ²)	22
Véséskor keletkező rezgések szintje (m/s ²)	14
FIXTEC	Igen
Súly (kg)	2.9
Kiszerezve	Kitbox
Cikkszám	4933396420
EAN kód	4002395234967

	PH 28	PH 28 X
Felvett teljesítmény (W)	820	820
Ütés energia (EPTA)(J)	3.4	3.4
Ütések száma teljes terhelésnél (ütés/perc)	0 - 4000	0 - 4000
Fordulatszám teljes terhelésnél (ford/perc)	0 - 900	0 - 900
Max. fúrási átmérő betonban (mm)	28	28
Max. fúrási átmérő acélban (mm)	13	13
Max. fúrási átmérő fában (mm)	30	30
Szerszám befogás	SDS-Plus	SDS-Plus
Vibráció szintje fúrásnál (m/s ²)	22	22
Véséskor keletkező rezgések szintje (m/s ²)	16	16
FIXTEC	Nem	Igen
Súly (kg)	2.7	2.9
Kiszerezve	Kitbox	Kitbox
Cikkszám	4933396396	4933396392
EAN kód	4002395234936	4002395234943

	PH 27	PH 27 X
Felvett teljesítmény (W)	800	800
Ütés energia (EPTA)(J)	2.8	2.8
Ütések száma teljes terhelésnél (ütés/perc)	0 - 4800	0 - 4800
Ford.sz. teljes terh-nél (lágý ütés) (ford/perc)	0 - 1300	0 - 1300
Max. fúrási átmérő betonban (mm)	26	26
Max. fúrási átmérő acélban (mm)	13	13
Max. fúrási átmérő fában (mm)	30	30
Szerszám befogás	SDS-Plus	SDS-Plus
Vibráció szintje fúrásnál (m/s ²)	11.4	11.4
Véséskor keletkező rezgések szintje (m/s ²)	10.2	10.2
FIXTEC	Nem	Igen
Súly (kg)	2.8	3.0
Kiszerezve	Kitbox	Kitbox
Cikkszám	4933448469	4933448470
EAN kód	4002395259434	4002395259441

PH 26

26 MM SDS-PLUS KOMBÍ KALAPÁCS



- Kategóriájában a legkompaktabb L-formájú kalapács
- Egyedülálló teljesítmény 2,4 J ütőenergiával és 4500 percenkénti ütésszámmal
- Legalacsonyabb vibráció 13,5 m/s²
- Extrém Milwaukee® tartósság a beépített fémblokk technológiának köszönhetően
- Innovatív és szabadalmaztatott súlycsökkentő technológiával
- Útésleállító funkció – kikapcsolja a kalapács funkciót – fába vagy fémbbe történő fúráshoz
- Biztonsági kuplung automatikusan leállítja vagy csökkenti a motor teljesítményét, védi a kezelőt és a gépet a szerszám beszorulása esetén
- Az X verziók FIXTEC adapterrel és kulcsnélküli tokmánnal
- 4 m kábel

PH 26 T

26 MM SDS-PLUS KOMBÍ KALAPÁCS

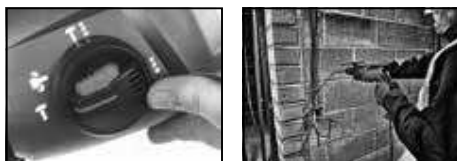

- Erős kombi kalapács: kitűnő fúrásteljesítmény betonban és falazatban
- 2,4 J ütőerőt biztosít
- 800 wattos motor a legerősebb alkalmazások számára
- Optimális fúrási tartomány 6- 16 mm
- Biztonsági kuplung védi a kezelőt a szerszám beszorulása esetén
- Az X verziók FIXTEC adapterrel és kulcsnélküli tokmánnal
- 4 m kábel

PFH 26 T

26 MM SDS-PLUS KOMBÍ KALAPÁCS



- Erős kombi kalapács: kitűnő fúrásteljesítmény betonban és falazatban
- 2,4 J ütőerőt biztosít
- 800 wattos motor a legerősebb alkalmazások számára
- Optimális fúrási tartomány 6- 16 mm
- Biztonsági kuplung védi a kezelőt a szerszám beszorulása esetén
- 4 m kábel

PFH 26

26 MM SDS-PLUS FÚRÓKALAPÁCS



- Kategóriájában a legkompaktabb L-formájú kalapács
- Egyedülálló teljesítmény 2,4 J ütőenergiával és 4500 percenkénti ütésszámmal
- Legalacsonyabb vibráció 13,5 m/s²
- Extrém Milwaukee® tartósság a beépített fémblokk technológiának köszönhetően
- Innovatív és szabadalmaztatott súlycsökkentő technológiával
- Útésleállító funkció – kikapcsolja a kalapács funkciót – fába vagy fémbbe történő fúráshoz
- Széknefehidas irányváltás
- 4 m kábel

	PH 26 X
Felvett teljesítmény (W)	725
Ütés energia (EPTA)(J)	2.4
Ütések száma teljes terhelésnél (ütés/perc)	0 - 4500
Fordulatszám teljes terhelésnél (ford/perc)	0 - 1250
Max. fúrási átmérő betonban (mm)	26
Max. fúrási átmérő acélban (mm)	13
Max. fúrási átmérő fában (mm)	30
Szerszám befogás	SDS-Plus
Vibráció szintje fúrásnál (m/s ²)	13.5
Véséskor keletkező rezgések szintje (m/s ²)	11.2
FIXTEC	Igen
Súly (kg)	2.6
Szállítva	Kitbox
Cikkszám	493346250
EAN kód	4002395239863

	PH 26 T	PH 26 TX
Felvett teljesítmény (W)	800	800
Ütés energia (EPTA)(J)	2.4	2.4
Ütések száma teljes terhelésnél (ütés/perc)	0 - 4500	0 - 4500
Fordulatszám teljes terhelésnél (ford/perc)	0 - 1500	0 - 1500
Max. fúrási átmérő betonban (mm)	26	26
Max. fúrási átmérő acélban (mm)	13	13
Max. fúrási átmérő fában (mm)	30	30
Szerszám befogás	SDS-Plus	SDS-Plus
Vibráció szintje fúrásnál (m/s ²)	13.6	13.6
Véséskor keletkező rezgések szintje (m/s ²)	11.9	11.9
FIXTEC	Nem	Igen
Súly (kg)	2.4	2.6
Kiszerezve	Szerszámkoffer	Szerszámkoffer
Cikkszám	4933464580	4933464579
EAN kód	4058546225254	4058546225247

	PFH 26 T
Felvett teljesítmény (W)	800
Ütés energia (EPTA)(J)	2.4
Ütések száma teljes terhelésnél (ütés/perc)	0 - 4500
Fordulatszám teljes terhelésnél (ford/perc)	0 - 1500
Max. fúrási átmérő betonban (mm)	26
Max. fúrási átmérő acélban (mm)	13
Max. fúrási átmérő fában (mm)	30
Szerszám befogás	SDS-Plus
Vibráció szintje fúrásnál (m/s ²)	13.6
FIXTEC	Nem
Súly (kg)	2.4
Kiszerezve	Szerszámkoffer
Cikkszám	4933464581
EAN kód	4058546225261

	PFH 26
Felvett teljesítmény (W)	725
Ütés energia (EPTA)(J)	2.4
Ütések száma teljes terhelésnél (ütés/perc)	0 - 4500
Fordulatszám teljes terhelésnél (ford/perc)	0 - 1250
Max. fúrási átmérő betonban (mm)	26
Max. fúrási átmérő acélban (mm)	13
Max. fúrási átmérő fában (mm)	30
Szerszám befogás	SDS-Plus
Vibráció szintje fúrásnál (m/s ²)	13.5
FIXTEC	Nem
Súly (kg)	2.4
Kiszerezve	Szerszámkoffer
Cikkszám	4933462830
EAN kód	4002395239832

PFH 24

24 MM SDS-PLUS FÚRÓKALAPÁCS

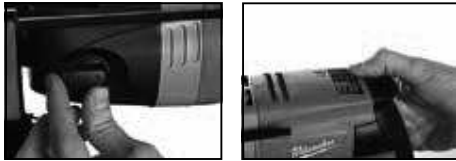

- Változtatható fordulatszám - pontos munkakezdés és kiváló szabályozás a különböző alkalmazásokhoz
- Reteszelve kapcsoló a kényelmesebb használathoz
- Biztonsági kuplung védi a kezelőt és a gépet a szerszám beszorulása esetén
- Irányváltás
- Útésleállító funkció – kikapcsolja a kalapács funkciót – fába vagy fémbe történő munkához
- Szerviz nyílás - megkönnyíti a szénkefék cseréjét
- Mélységmérő
- Softgrip (puha bevonat) a komfortos használatért
- 4 m kábel

PLH 20

20 MM SDS-PLUS 2 ÜZEMMÓDÚ, L-FORMÁJÚ RÖGZÍTŐ KALAPÁCS



- A legjobb teljesítmény-súly aránya a maga kategóriájában - 2,0 J és 1,9 kg
- A 620 wattos motor párosul az optimális fúrási sebességgel a zavartalan fúrási teljesítményért
- A hűtőlevegő elvezetése úgy lett tervezve, hogy a fej felett végzett munka során keletkező törmelék a lehető legjobban elvezesse
- AVS (Anti-Vibrációs Rendszer) a kényelmesebb használatért és kevesebb fáradtságért
- Optimalizált fúrás 5-12 mm
- Biztonsági tengelykapcsoló a gép és a kezelő védelmére, a fúrószár megszorulása esetén
- Forgásirányváltó mechanizmus
- Softgrip (puha fogantyúbevonat) a kényelmesebb munkavégzésért
- 4 m kábel

SB 2-35 D

1010 W KÉTSEBESSÉGES ÜTVEFÚRÓ

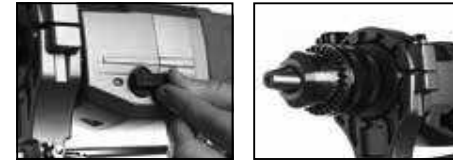

- Erőteljes 1010 wattos motor
- Nagy nyomaték és alacsonyabb fúrási sebesség különböző alkalmazásokhoz
- Változtatható fúrási sebesség
- Fém hajtóműház a kiváló tartósságért
- Útésleállító funkció csak fúráshoz
- 16 mm fém fogaskoszorús tokmány
- 4 m kábel

PD2E 24 R

1020 W KÉTSEBESSÉGES ÜTVEFÚRÓ



- Erőteljes 1020 wattos motor
- Elektronika: változtatható sebesség és forgásirányváltás
- AVS (Anti-Vibrációs Rendszer) és softgrip fogantyú a kényelmesebb használatért
- Fém hajtóműház a kiemelkedő tartósságért
- Közvetlen bit befogás a csökkentett hosszért és súlyért a kiváló láthatóságért fúrás közben
- Biztonsági kuplung védi a kezelőt
- Kulcsnélküli tokmány 1,5-13 mm
- 4 m kábel

	PFH 24 E
Felvett teljesítmény (W)	670
Útés energia (EPTA)(J)	1.9
Útések száma teljes terhelésnél (útés/perc)	0 - 3700
Ford.sz. teljes terh-nél (lágy útés) (ford/perc)	0 - 850
Max. fúrási átmérő falazatban (mm)	24
Max. fúrási átmérő acélban (mm)	13
Max. fúrási átmérő fában (mm)	30
Szerszám befogás	SDS-Plus
Vibráció szintje fúrásnál (m/s ²)	15.5
FIXTEC	Nem
Súly (kg)	2.4
Kiszerve	Szerszámkoffer
Cikkszám	4933411470
EAN kód	4002395235834

	PLH 20
Felvett teljesítmény (W)	620
Útés energia (EPTA)(J)	2.0
Útések száma teljes terhelésnél (útés/perc)	0 - 4400
Ford.sz. teljes terh-nél (lágy útés) (ford/perc)	0 - 2700
Max. fúrási átmérő betonban (mm)	20
Max. fúrási átmérő acélban (mm)	13
Max. fúrási átmérő fában (mm)	30
Szerszám befogás	SDS-Plus
Vibráció szintje fúrásnál (m/s ²)	10.2
FIXTEC	Nem
Súly (kg)	1.9
Kiszerve	Szerszámkoffer
Cikkszám	4933408070
EAN kód	4002395237531

	SB 2-35 D
Felvett teljesítmény (W)	1010
Üresjárat ford.sz. 1. seb. fokozat (ford/perc)	0 - 800
Üresjárat ford.sz. 2. seb. fokozat (ford/perc)	0 - 1800
Max. fúrási átmérő betonban (mm)	35
Max. fúrási átmérő falazatban (mm)	40
Max. fúrási átmérő acélban (mm)	16
Max. fúrási átmérő fában (mm)	50
Max. statikus forgatónyomaték (Nm)	57
Tokmány mérete (mm)	16
Súly (kg)	4.2
Kiszerve	Szerszámkoffer
Cikkszám	4933380507
EAN kód	4002395227280

	PD2E 24 R
Felvett teljesítmény (W)	1020
Üresjárat ford.sz. 1. seb. fokozat (ford/perc)	0 - 1000
Üresjárat ford.sz. 2. seb. fokozat (ford/perc)	0 - 3200
Max. fúrási átmérő betonban (mm)	22
Max. fúrási átmérő falazatban (mm)	24
Max. fúrási átmérő acélban (mm)	16
Max. fúrási átmérő fában (mm)	40
Max. statikus forgatónyomaték (Nm)	60
Tokmány mérete (mm)	13
Súly (kg)	3.0
Kiszerve	Szerszámkoffer
Cikkszám	4933419595
EAN kód	4002395238651

PD2E 24 RS

**1010 W KÉTSEBESSÉGES
ÜTVEFÚRÓ**



- Erőteljes 1010 wattos motor
- Elektronika: változtatható sebesség és forgásirányváltás
- AVS (Anti-Vibrációs-Rendszer) és softgrip a kényelmesebb használatért
- Fém szinkronizált hajtóműház a kiemelkedő tartósságért
- Közvetlen bit befogás a csökkentett hosszért és súlyért, jobb láthatóságért
- Biztonsági kuplung védi a kezelőt
- Kulcsnélküli tokmány 1,5-13 mm
- 4 m kábel

PD2E 24 RST

**1200 W KÉTSEBESSÉGES
ÜTVEFÚRÓ**



- Erőteljes 1200 wattos motor
- Elektronika: változtatható sebesség és forgásirányváltás
- AVS (Anti-Vibrációs Rendszer) és softgrip fogantyú a kényelmesebb használatért
- Fém hajtóműház a kimagasló tartósságért
- Nyomatékszabályozás
- Közvetlen bit befogás a csökkentett hosszért és súlyért, jobb láthatóságért
- Biztonsági kuplung védi a kezelőt
- Kulcsnélküli tokmány 1,5-13 mm
- 4 m kábel

PD2E 22 R

**850 W KÉTSEBESSÉGES
ÜTVEFÚRÓ**



- Erőteljes 850 wattos motor
- Elektronika: változtatható sebesség és forgásirányváltás
- AVS (Anti-Vibrációs Rendszer) és softgrip fogantyú a kényelmesebb használatért
- Fém hajtóműház a kiemelkedő tartósságért
- Közvetlen bit befogás a csökkentett hosszért és súlyért, jobb láthatóságért
- Biztonsági kuplung védi a kezelőt
- Kulcsnélküli tokmány 1,5-13 mm
- 4 m kábel

PD-705

705 W ÜTVEFÚRÓ



- Kompakt és erőteljes 705 wattos motor
- Kompakt, ergonomikus forma, nagy softgrip fogantyúval a kiváló tartásért
- Változtatható sebesség, irányváltással
- Ütésleállító funkció
- 13 mm-es fém kulcsnélküli tokmány
- 43 mm hajtómű átmérő állványban történő használathoz
- 4 m kábel

	PD2E 24 RS
Felvett teljesítmény (W)	1010
Üresjárat ford.sz. 1. seb. fokozat (ford/perc)	0 - 1450
Üresjárat ford.sz. 2. seb. fokozat (ford/perc)	0 - 3400
Max. fúrási átmérő betonban (mm)	20
Max. fúrási átmérő falazatban (mm)	24
Max. fúrási átmérő acélban (mm)	16
Max. fúrási átmérő fában (mm)	40
Max. statikus forgatónyomaték (Nm)	54
Tokmány mérete (mm)	13
Súly (kg)	3.1
Kiszerve	Szerszámkoffer
Cikkszám	4933380462
EAN kód	4002395227273

	PD2E 24 RST
Felvett teljesítmény (W)	1200
Üresjárat ford.sz. 1. seb. fokozat (ford/perc)	0 - 1450
Üresjárat ford.sz. 2. seb. fokozat (ford/perc)	0 - 3400
Max. fúrási átmérő betonban (mm)	22
Max. fúrási átmérő falazatban (mm)	24
Max. fúrási átmérő acélban (mm)	16
Max. fúrási átmérő fában (mm)	45
Max. statikus forgatónyomaték (Nm)	56
Tokmány mérete (mm)	13
Súly (kg)	3.1
Kiszerve	Szerszámkoffer
Cikkszám	4933380796
EAN kód	4002395228553

	PD2E 22 R
Felvett teljesítmény (W)	850
Üresjárat ford.sz. 1. seb. fokozat (ford/perc)	0 - 1000
Üresjárat ford.sz. 2. seb. fokozat (ford/perc)	0 - 3200
Max. fúrási átmérő betonban (mm)	20
Max. fúrási átmérő falazatban (mm)	22
Max. fúrási átmérő acélban (mm)	13
Max. fúrási átmérő fában (mm)	40
Max. statikus forgatónyomaték (Nm)	56
Tokmány mérete (mm)	13
Súly (kg)	2.9
Kiszerve	Szerszámkoffer
Cikkszám	4933419570
EAN kód	4002395238613

	PD-705
Felvett teljesítmény (W)	705
Üresjárat fordulatszám (ford/perc)	0 - 3000
Max. fúrási átmérő betonban (mm)	15
Max. fúrási átmérő falazatban (mm)	16
Max. fúrási átmérő acélban (mm)	13
Max. fúrási átmérő fában (mm)	30
Max. statikus forgatónyomaték (Nm)	15
Tokmány mérete (mm)	13
Súly (kg)	1.9
Kiszerve	-
Cikkszám	4933431955
EAN kód	4002395243914

PDE 16 RP

**630 W EGYSEBESSÉGES
ÜTVEFŰRŐ**



- Kiválóan kezelhető, kompakt ergonomikus kialakítás
- Bolygókereskes hajtómű az alacsony fordulatszámért és a nagy nyomatékiszintért
- IMB - Beépített Fém Blokk Technológia a kiváló terhelhetőség és stabilitás érdekében
- Elektronika: előre kiválasztható, változtatható sebesség az optimális fúrásért
- Ütésleállító funkció csak fúráshoz
- 4 m kábel

PDE 13 RX

**630 W EGYSEBESSÉGES
ÜTVEFŰRŐ**

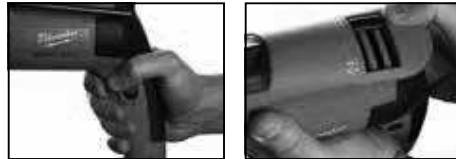

- Kitűnő kezelhetőség a kompakt ergonomikus kialakításnak köszönhetően
- IMB - Beépített Fém Blokk Technológia a kiváló terhelhetőség és stabilitás érdekében
- Elektronika: előre kiválasztható, változtatható sebesség az optimális fúrásért
- Ütésleállító funkció csak fúráshoz
- Egyhüvelyű kulcsnélküli tokmány 1,5 - 13 mm
- A szénkefék könnyű cseréje a puha fogantyú eltávolításával
- 4 m kábel

B2E 16 RLD

**900 W KÉTSEBESSÉGES
FŰRŐGÉP**



- Erőteljes 900 wattos motor
- Nagy nyomaték és alacsonyabb fúrási sebesség különböző alkalmazásokhoz
- Változtatható fúrási sebesség
- Fém hajtóműház a hosszú élettartamért
- 16 mm fém fogaskoszorús tokmány
- 4 m kábel

HD2E 13 R

**705 W KÉTSEBESSÉGES
FŰRŐGÉP**

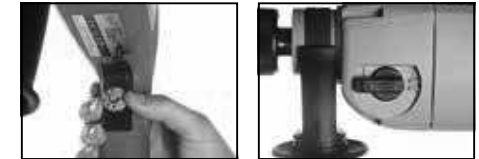

- Kompakt és erőteljes 705 wattos motor
- Elektronika: változtatható sebesség és forgásirányváltás
- Fém hajtóműház a kiemelkedő tartósságért
- 13 mm fém kulcsnélküli tokmány
- Softgrip és ergonomikus kialakítás a kényelmes használat érdekében
- 4 m kábel

PDE 16 RP

Felvett teljesítmény (W)	630
Üresjárat fordulatszám (ford/perc)	0 - 950
Max. fúrási átmérő betonban (mm)	16
Max. fúrási átmérő falazatban (mm)	20
Max. fúrási átmérő acélban (mm)	13
Max. fúrási átmérő fában (mm)	40
Max. statikus forgatónyomaték (Nm)	59
Tokmány mérete (mm)	13
Súly (kg)	2.0
Kiszerve	Szerszámokoffer
Cikkszám	4933409206
EAN kód	4002395235339

PDE 13 RX

Felvett teljesítmény (W)	630
Üresjárat fordulatszám (ford/perc)	0 - 2900
Max. fúrási átmérő betonban (mm)	15
Max. fúrási átmérő falazatban (mm)	18
Max. fúrási átmérő acélban (mm)	13
Max. fúrási átmérő fában (mm)	30
Max. statikus forgatónyomaték (Nm)	21
Tokmány mérete (mm)	13
Súly (kg)	1.8
Kiszerve	Szerszámokoffer
Cikkszám	4933409206
EAN kód	4002395235322

B2E 16 RLD

Felvett teljesítmény (W)	900
Üresjárat ford.sz. 1. seb. fokozat (ford/perc)	0 - 750
Üresjárat ford.sz. 2. seb. fokozat (ford/perc)	0 - 1600
Max. fúrási átmérő acélban (mm)	16
Max. fúrási átmérő fában (mm)	40
Max. statikus forgatónyomaték (Nm)	88
Tokmány mérete (mm)	16
Szerszám befogás	M18 x 2.5
Súly (kg)	4.2
Kiszerve	-
Cikkszám	4933380482
EAN kód	4002395227198

HD2E 13 R

Felvett teljesítmény (W)	705
Üresjárat ford.sz. 1. seb. fokozat (ford/perc)	0 - 1050
Üresjárat ford.sz. 2. seb. fokozat (ford/perc)	0 - 2200
Max. fúrási átmérő acélban (mm)	13
Max. fúrási átmérő fában (mm)	40
Max. statikus forgatónyomaték (Nm)	60
Tokmány mérete (mm)	13
Szerszám befogás	1/2" x 20
Súly (kg)	2.7
Kiszerve	-
Cikkszám	4933390186
EAN kód	4002395231454

HDE 13 RQX

950 W EGYSEBESSÉGES FŰRŐGÉP



- Kompakt és erőteljes 950 wattos motor
- Változtatható sebesség
- Kiváló teljesítmény alacsony fúrási sebességnél és nagy nyomatékot igénylő különböző alkalmazásokban
- Ipari egyhüvelyű fém kulcsnélküli tokmány
- Automata tengelyretesz
- Jobbra-balra forgás
- 4 m QUIK-LOK kábel

HDE 13 RQD

825 W EGYSEBESSÉGES FŰRŐGÉP



- Kompakt és erőteljes 825 wattos motor
- Változtatható sebesség
- Kiváló teljesítmény alacsony fúrási sebességnél és nagy nyomatékot igénylő különböző alkalmazásokban
- 1,5-13 mm fogaskoszorús tokmány
- Jobbra-balra forgás
- 4 m QUIK-LOK kábel

DE 13 RP

630 W EGYSEBESSÉGES FŰRŐGÉP

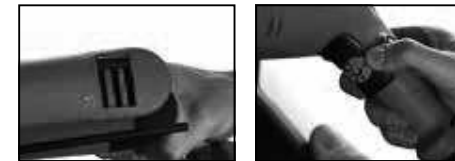

- Kompakt és erőteljes 630 wattos motor
- Elektronika: előre kiválasztható, változtatható sebesség az optimális fúrásért
- IMB - Beépített Fém Blokk Technológia a kiváló terhelhetőség és stabilitás érdekében
- Bolygókerékes hajtómű a nagy nyomatékszintért
- Fém kulcsnélküli tokmány (1,5-13 mm)
- Jobbra-balra forgás
- Könnyű hozzáférhetőség a szénkefékhez a fogantyú eltávolításával
- 4 m kábel

TKSE 2500 Q

CSAVARÓZÓ ÖNMEZSŐ CSAVAROKHOZ



- Fém hajtóműház a csapágyak és tengelyek precíz felfekvéséért
- Csendes önleoldó kuplung
- Könnyen eltávolítható "rugós" mélységállító feltét
- Softgrip puha fogantyúbevonat
- Övcspisszel, dugókulcs szettel 6/8/10 mm (49663004), 4 m QUIK-LOK kábelrel szállítva

	HDE 13 RQX	HDE 13 RQX KIT
Felvett teljesítmény (W)	950	950
Üresjárat fordulatszám (ford/perc)	0 - 850	0 - 850
Max. fúrási átmérő acélban (mm)	13	13
Max. fúrási átmérő fában (mm)	38	38
Max. statikus forgatónyomaték (Nm)	94	94
Tokmány mérete (mm)	13	13
Szerszám befogás	1/2" x 20	1/2" x 20
Súly (kg)	2.0	2.0
Kiszerve	-	Szerszámkoffer
Cikkszám	030250	4933428550
EAN kód	4002395229642	4002395241576

	HDE 13 RQD
Felvett teljesítmény (W)	825
Üresjárat fordulatszám (ford/perc)	0 - 500
Max. fúrási átmérő acélban (mm)	13
Max. fúrási átmérő fában (mm)	38
Max. statikus forgatónyomaték (Nm)	101
Tokmány mérete (mm)	13
Szerszám befogás	1/2" x 20
Súly (kg)	3.2
Kiszerve	-
Cikkszám	110750
EAN kód	4002395229659

	DE 13 RP
Felvett teljesítmény (W)	630
Üresjárat fordulatszám (ford/perc)	0 - 950
Max. fúrási átmérő acélban (mm)	13
Max. fúrási átmérő fában (mm)	40
Max. statikus forgatónyomaték (Nm)	59
Tokmány mérete (mm)	13
Szerszám befogás	1/2" x 20
Súly (kg)	2.1
Kiszerve	Szerszámkoffer
Cikkszám	4933409194
EAN kód	4002395235346

	TKSE 2500 Q
Felvett teljesítmény (W)	725
Üresjárat fordulatszám (ford/perc)	0 - 2500
Facsavark (mm)	6
Max. statikus forgatónyomaték (Nm)	25
Szerszám befogás	1/4" Hex
Súly (kg)	1.4
Kiszerve	-
Cikkszám	679050
EAN kód	4002395229710

DWSE 4000 Q

CSAVARÓZÓ GIPSKARTONHOZ



- Fém hajtóműház a csapágyak és tengelyek precíz felfekvéséért
- Csendes önleoldó kuplung
- Könnyen eltávolítható "rugós" mélységállító feltét
- Softgrip puha fogantyúvevő
- Bittartóval, Philips No.2 -vel, övcspisszel és 4 m QUIK-LOK kábellel szállítva

IPWE 400 R

1/2" ÜTVECSAVARÓZÓ



- Fém hajtóműház a csapágyak és tengelyek precíz felfekvéséért
- Nagy nyomaték leadás: 400 Nm
- Softgrip és ergonomikus fogantyúforma a kényelmes kezelhetőségért
- Változtatható sebesség, irányváltó
- 4m kábellel szállítva

IPWE 520 R

3/4" ÜTVECSAVARÓZÓ

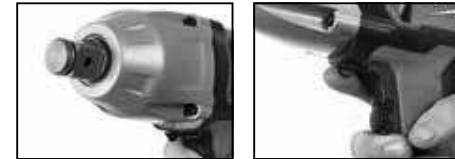

- Fém hajtóműház a csapágyak és tengelyek precíz felfekvéséért
- Nagy nyomaték leadás: 520 Nm
- Softgrip és ergonomikus fogantyúforma a kényelmes kezelhetőségért
- Változtatható sebesség, irányváltó
- 4m kábellel szállítva

DD 3-152

HÁROMSEBESSÉGES KOMBI GYÉMÁNTFŰRŐ



- Erőteljes 1900 wattos motor
- Optimális sebességteremtő a kis és nagy fúrókoronák meghajtásához
- Lágyműködés fokozatmentes fordulatszám szabályozással
- LED kijelző termikus motor védelem
- Biztonsági kuplung
- Gyorscsatlakozó – biztonságos motorrögzítés a könnyű használatért és a csökkentett vibrációért
- L-formájú fogantyú a jobb súlyelosztásért
- 3 sebességű hajtómű
- 5 m PRCO-S kábellel szállítva
- Porelszívó csatlakozással, 32 mm-es és 41 mm-es csavarkulccsal szállítva

DWSE 4000 Q	
Felvett teljesítmény (W)	725
Üresjárat fordulatszám (ford/perc)	0 - 4000
Facsavarók (mm)	4.8
Max. statikus forgatónyomaték (Nm)	20
Szerszám befogás	1/4" Hex
Súly (kg)	1.3
Kiszerve	-
Cikkszám	674350
EAN kód	4002395229680

IPWE 400 R	
Felvett teljesítmény (W)	725
Üresjárat fordulatszám (ford/perc)	0 - 1700
Ütésszám (ütés/perc)	1000 - 2600
Max. nyomaték (Nm)	400
Max. csavar átmérő	M20
Szerszám befogás	1/2" négyzet
Súly (kg)	2.7
Kiszerve	-
Cikkszám	4933451524
EAN kód	4002395143511

IPWE 520 R	
Felvett teljesítmény (W)	725
Üresjárat fordulatszám (ford/perc)	0 - 1700
Ütésszám (ütés/perc)	1000 - 2500
Max. nyomaték (Nm)	520
Max. csavar átmérő	M24
Szerszám befogás	3/4" négyzet
Súly (kg)	2.8
Kiszerve	-
Cikkszám	4933451525
EAN kód	4002395143528

DD 3-152	
Felvett teljesítmény (W)	1900
Fordulatszám teljes terhelésnél (ford/perc)	550 / 1250 / 2700
Max. fúrási átmérő betonban (mm)	152
Max. fúrási átmérő falazatban (mm)	202
Szerszám befogás	1/2" G + 1 1/4" UNC
Súly (kg)	6.5
Kiszerve	Szerszámkoffer
Cikkszám	4933428000
EAN kód	4002395239801

DR 152 T

GYÉMÁNTFŰRŐ ÁLLVÁNY DD 3-152 GYÉMÁNTFŰRŐHOZ

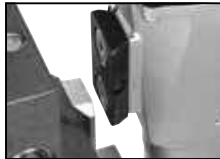

- Öntött alumínium alaplap a könnyű szállításhoz
- 45°-ban dönthető
- Gyors csatlakozás – precíz és gyors csatlakozása a gépnek és az állványnak
- Kompakt alap – helytakarékos, megkönnyíti a fúrást a nehezen hozzáférhető helyeken
- 4 állású csavar a gyors állításért
- Vízszintes és függőleges vízmérték
- Hordfogantyú
- Rögzítő gombok, a gép legmagasabb pozícióban történő rögzítéséhez
- 2 karos előtoló kar a jobb és bal kézzel történő működtetésért
- Vákuum alaplap tartozékként rendelhető (cikkszám 4932352676)

DR 152 T

Max. fúrási átmérő fúrókoronával (mm)	152
Alaplap mérete (mm)	330 x 210
Szög tartomány (°)	45
Súly (kg)	10
Kiszerve	–
Cikkszám	4933428020
EAN kód	4002395239818

DD 2-160 XE

KÉTSEBESSÉGES SZÁRAZ GYÉMÁNTFŰRŐGÉP



- Robosztus erőteljes motor biztosítja az állandó magas nyomatókat
- Kétszeres védelem az összekapcsolt mechanikus és elektronikus tengelykapcsolónak köszönhetően
- Robosztus szerkezet fém vázsal
- Az AVS-oldalsó fogantyúnak és a D alakú hátsó fogantyúnak köszönhetően biztonságosan kezelhető
- Kétssebességes hajtómű
- M16 FIXTEC befogatókmány a gyorsabb bit cseréért
- Lágyindítás a jobb fúrási teljesítményért, a kemény anyagokba történő gyorsabb és könnyebb fúrásért
- Lágyindítás fokozatmentes fordulatszám szabályozással, a precíz fúrásért
- FIXTEC Cleanline rotor rendszer (tartozék) a legjobb megoldás porleszíváshoz
- 4 m kábel
- SDS-plus fúrószárral (8 x 140 mm), gyorscserélő adapterrel M16 gyémánt fúrókoronához szállítva

DD 2-160 XE

Felvett teljesítmény (W)	1500
Üresjárat fordulatszám (ford/perc)	0 - 1500 / 0 - 3000
Fordulatszám teljes terhelésnél (ford/perc)	0 - 890 / 0 - 1770
Üresjáratú ütésszám (ütés/perc)	24,000 / 48,000
Max. fúrási átmérő falazatban (mm)	162
Max. statikus forgatónyomaték (Nm)	50
Szerszám befogás	M18 x 2,5
Súly (kg)	4,2
Kiszerve	Kitbox
Cikkszám	4933368690
EAN kód	4002395232505

DCM 2-350 C

FŰRŐGÉP GYÉMÁNT FŰRŐKORONÁHOZ



- Kétssebességes fűrőmotor gyémánttechnikához
- Beépített csúszokuplung
- Háromszoros kisebbítő áttételek
- Lágyindító elektronika
- Motor túlterhelés-védelem
- PRCD maradék feszültség készülék
- Beépített vízadagoló
- Dupla foglalatú kapcsolódoboz
- Dugókulccsal, Hex kulccsal és csatos vállhevederrel szállítva

DCM 2-350 C

Felvett teljesítmény (W)	2800
Üresjárat ford.sz. 1. seb. fokozat (ford/perc)	300
Üresjárat ford.sz. 2. seb. fokozat (ford/perc)	600
Max. fúrási átmérő fúrókoronával (mm)	350
Szerszám befogás	1 1/4" UNC
Súly (kg)	9,0
Kiszerve	–
Cikkszám	40044
EAN kód	4002395229772

DR 350 T

ALUMÍNÍUM FŰRŐÁLLVÁNY A DCM 2-350 C GYÉMÁNTFŰRŐHOZ



- Könnyű súlyú alumínium fűrőállvány
- Dönthető (0 – 45°)
- Mutatja a fúrás szögét és mélységét
- A gép gyorsan csatlakoztatható
- Az előtolás sebessége beállítható
- Vízszintes és függőleges vízmérték
- A furat középpontja megjelölhető
- Szintezőcsavarok
- Az előtolókar mindkét oldalról hajtható
- Fogantyú és görgők a kényelmes szállításhoz
- 3/16"-os hatszögű imbuszkulccsal, 6 mm-es hatszögű imbuszkulccsal, 17 x 19-es villáskulccsal, a motor gyors csatlakoztatásához adapterrel, 4 db M8 x 25 mm-es csavarral, központostóval szállítva

DR 350 T

Max. fúrási átmérő fúrókoronával (mm)	350
Löklet hossz (mm)	610
Magasság (mm)	1042
Alaplap mérete (mm)	391 x 523
Szög tartomány (°)	45
Súly (kg)	19,5
Kiszerve	–
Cikkszám	4933400600
EAN kód	4002395234011

DCM 2-250 C

FŰRŐGÉP GYÉMÁNT FŰRŐKORONÁHOZ



- Kétszoros gyémántmotor gyémánttechnikához
- Beépített csúszóklung
- Háromszoros kisebbítő áttételek
- Lágymű indító elektronika
- Motor túlterhelés-védelem
- PRCD maradék feszültség készülék
- Beépített vízáradó
- Dupla foglalatú kapcsolódoboz
- Dugókulccsal, Hex kulccsal és csatos vállhevederrel szállítva

DCM 2-250 C	
Felvett teljesítmény (W)	2800
Üresjárat ford.sz. 1. seb. fokozat (ford/perc)	450
Üresjárat ford.sz. 2. seb. fokozat (ford/perc)	900
Max. fúrási átmérő fúrókoronával (mm)	250
Szerszám befogás	1 1/2" UNC
Súly (kg)	9.0
Kiszerve	-
Cikkszám	40964
EAN kód	4002395229796

DR 250 TV

ALUMÍNÍUM FŰRŐÁLLVÁNY A DCM 2-250 C GYÉMÁNTFŰRŐHOZ



- Könnyű alumínium fúróállvány
- Dönthető gyémántfúró állvány (0 – 45°)
- Mutatja a fúrás szögét és mélységét
- A gép gyorsan csatlakoztatható
- Integrált vákuumos alaplap (vákuummal és vákuum nélkül is használható)
- Az előtolás sebessége beállítható
- Vízszintes és függőleges vízmérték
- A furat középpontja megjelölhető
- Szintezőcsavarok
- Az előtolókar mindkét oldalról hajtható
- 3/16"-os hatszögű imbuszkulccsal, 6 mm-es hatszögű imbuszkulccsal, 17 x 19-es villáskulccsal, motor gyors csatlakoztatásához adapterrel, 4 db M8 x 25 mm-es csavarral, központosítóval, vákuum gumi tömítőgyűrűvel szállítva

DR 250 TV	
Max. fúrási átmérő fúrókoronával (mm)	250
Lökét hossz (mm)	520
Magasság (mm)	834
Alaplap mérete (mm)	276 x 467
Szög tartomány (°)	45
Súly (kg)	10.0
Kiszerve	-
Cikkszám	4933400590
EAN kód	4002395234028

AGV 15 DEC

1550 W SAROKCSISZOLÓ PORELVEZETŐ BURKOLATTAL



- Erőteljes 1550 wattos "PROTECTOR" motor - műgyanta bevonat és Heavy Duty tekerceselés védelem a gép élettartamának növeléséért
- Nagyon kompakt és karcsú kialakítás a kényelmes használat érdekében
- Feszültség alatti biztonsági relé véd az ismételt bekapcsolódástól egy esetleges áramszünet esetén
- Biztonsági kuplung megvédi a kezelőt a visszarúgás effektus ellen
- Kulcsnélküli mélység állítás 5-28 mm
- Kulcsnélküli eltávolítható burkolat a könnyű és gyors tárcsa csere érdekében
- Vágási vonal vezető jelzővonalal a legjobb irányításért
- Gyorsan szerszám nélkül állítható védőburkolat a gyors és könnyű állításért
- Porelvezető védőburkolat könnyen csatlakoztatható a Milwaukee® M porosztályú ipari porszívóhoz, az egyedi "click-system" adapterrel, amit a Milwaukee® EMAC ipari porszívóval szállítunk
- Anti-vibrációs pótfogantyú a kevesebb fáradtságért
- 4 m gumibevonató kábellel, porelvezető burkolattal, DUH 125 mm gyémánt vágótárcsával szállítva

AGV 15-125 XC DEG-SET	
Felvett teljesítmény (W)	1550
Üresjárat fordulatszám (ford/perc)	11,000
Tárcsa átmérő (mm)	125
Max. vágási mélység (mm)	28
Tengelymenet	M 14
Súly (kg)	2.6
Változtatható sebesség	Nem
FIXTEC	Igen
Feszültség alatti biztonsági relé	Igen
AVS pótfogantyú	Igen
Kiszerve	Heavy Duty koffer
Cikkszám	4933448025
EAN kód	4002395006816

AGV 15 DEG

1550 W SAROKCSISZOLÓ PORELVEZETŐ BURKOLATTAL



- Erőteljes 1550 wattos "PROTECTOR" motor - műgyanta bevonat és Heavy Duty tekerceselés védelem a gép élettartamának növeléséért
- Nagyon kompakt és karcsú kialakítás a kényelmes használat érdekében
- Feszültség alatti biztonsági relé véd az ismételt bekapcsolódástól egy esetleges áramszünet esetén
- Mágneses, szerszám nélküli felület a sarkokban és a falhoz közeli helyeken történő munkavégzésért
- Az előlap eltávolítása és tárolása amikor szűk, nehezen hozzáférhető helyen dolgozunk
- A tartozékok használhatóak a teljes szegmessel köszönhetően a rugalmas magasságállításnak
- Gyorsan szerszám nélkül állítható védőburkolat a gyors és könnyű állításért
- Porelvezető védőburkolat könnyen csatlakoztatható a Milwaukee® M porosztályú ipari porszívóhoz, az egyedi "click-system" adapterrel, amit a Milwaukee® EMAC ipari porszívóval szállítunk
- Döntött fogantyú kialakítás a legkényelmesebb munkavégzésért
- Az elhasználódott szénkefék cserélhetőek
- 4 m gumibevonató kábellel, porelvezető burkolattal, 125 mm gyémánt csiszolókoronggal szállítva

	AGV 15-125 XC DEG-SET	AGV 15-125 XE DEG-SET
Felvett teljesítmény (W)	1550	1550
Üresjárat fordulatszám (ford/perc)	11,000	2800 - 11,000
Tárcsa átmérő (mm)	125	125
Max. vágási mélység (mm)	28	28
Tengelymenet	M 14	M 14
Súly (kg)	2.6	2.6
Változtatható sebesség	Nem	Igen
FIXTEC	Igen	Igen
Feszültség alatti biztonsági relé	Igen	Igen
Kiszerve	Heavy Duty koffer	Heavy Duty koffer
Cikkszám	4933448035	4933448830
EAN kód	4002395006830	4002395263424

AGV 12 DEC

1200 W SAROKCSISZOLÓ PORELVEZETŐ BURKOLATTAL



- Erőteljes 1200 wattos "PROTECTOR" motor - műgyanta bevonat és Heavy Duty tekercselés védelem a gép élettartamának növeléséért
- Nagyon kompakt és karcsú kialakítás a kényelmes használat érdekében
- Feszültség alatti biztonsági relé véd az ismételt bekapcsolódástól egy esetleges áramszünet esetén
- Biztonsági kuplung megvédi a kezelőt a visszarúgás effektus ellen
- Kulcsnélküli mélység állítás 5-28 mm
- Kulcsnélküli eltávolítható burkolat a könnyű és gyors tárcsa csere érdekében
- Vágási vonal vezető jelzővonalal a legjobb irányításhoz
- Gyorsan szerszám nélkül állítható védőburkolat a gyors és könnyű állításért
- Porelvezető védőburkolat könnyen csatlakoztatható a Milwaukee® M porosztályú ipari porszívóhoz, az egyedi "click-system" adapterrel, amit a Milwaukee® EMAC ipari porszívóval szállítunk
- Anti-vibrációs pótfogantyú a kevesebb fáradtságért
- 4 m gumibevonatú kábellel, porelvezető burkolattal, DUH 125 mm gyémánt vágótárcsával szállítva

AGV 12-125 X DEC-SET

Felvett teljesítmény (W)	1200
Üresjáratú fordulatszám (ford/perc)	11,000
Tárcsa átmérő (mm)	125
Max. vágási mélység (mm)	28
Tengelymenet	M 14
Súly (kg)	2.4
FIXTEC	Igen
Feszültség alatti biztonsági relé	Igen
AVS pótfogantyú	Igen
Kapcsoló	Csúsztatható
Kiszerve	Heavy Duty koffer
Cikkszám	4933448020
EAN kód	4002395006809

AGV 12 DEG

1200 W SAROKCSISZOLÓ PORELVEZETŐ BURKOLATTAL



- Erőteljes 1200 wattos "PROTECTOR" motor - műgyanta bevonat és Heavy Duty tekercselés védelem a gép élettartamának növeléséért
- Nagyon kompakt és karcsú kialakítás a kényelmes használat érdekében
- Feszültség alatti biztonsági relé véd az ismételt bekapcsolódástól egy esetleges áramszünet esetén
- Mágneses, szerszám nélküli felület a sarkokban és a falhoz közeli helyeken történő munkavégzésért
- Az előlap eltávolítása és tárolása amikor szűk, nehezen hozzáférhető helyen dolgozunk
- A tartozékok használhatóak a teljes szegmessel köszönhetően a rugalmas magasságállításhoz
- Gyorsan szerszám nélkül állítható védőburkolat a gyors és könnyű állításért
- Porelvezető védőburkolat könnyen csatlakoztatható a Milwaukee® M porosztályú ipari porszívóhoz, az egyedi "click-system" adapterrel, amit a Milwaukee® EMAC ipari porszívóval szállítunk
- Döntött fogantyú kialakítás a legkényelmesebb munkavégzésért
- Az elhasznált szénkefék cserélhetőek
- 4 m gumibevonatú kábellel, porelvezető burkolattal, 125 mm gyémánt csiszolókoronggal szállítva

AGV 12-125 X DEG-SET

Felvett teljesítmény (W)	1200
Üresjáratú fordulatszám (ford/perc)	11,000
Tárcsa átmérő (mm)	125
Max. vágási mélység (mm)	28
Tengelymenet	M 14
Súly (kg)	2.4
FIXTEC	Igen
Feszültség alatti biztonsági relé	Igen
Kapcsoló	Csúsztatható
Kiszerve	Heavy Duty koffer
Cikkszám	4933448030
EAN kód	4002395006823

WCS 45

1900 W 150 MM (45 MM VÁGÁSI MÉLYSÉG) FALHORONYMARÓ

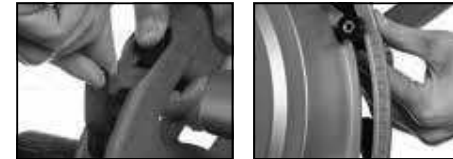

- Erőteljes 1900 wattos motor
- Túlterhelés védelem
- Változtatható és állítható vágási mélység
- TILT-LOK fogantyú
- Softgrip
- Porelszívó csatlakozás
- 2 db gyémánttárcsával, speciális vésővel és kulcsokkal szállítva

WCS 45

Felvett teljesítmény (W)	1900
Üresjáratú fordulatszám (ford/perc)	5800
Tárcsa átmérő (mm)	150
Vágószélesség (mm)	45
Max. vágási mélység (mm)	45
Tengelymenet	M 14
Súly (kg)	6.6
Kiszerve	Kitbox
Cikkszám	4933383350
EAN kód	4002395229086

WCE 30

1500 W 125 MM (30 MM VÁGÁSI MÉLYSÉG) FALHORONYMARÓ

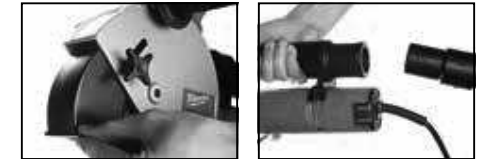

- Erőteljes 1500 wattos motor
- Kiváló elektromos vezetékek telepítéséhez
- Nagy teljesítményű elektronika túlterhelés védelemmel
- Indítóáram korlátozás, lágyindítás
- Fokozatmentesen állítható vágási mélység
- Egyenesvonalú elszívás csatlakozás
- 2 db gyémánttárcsával, speciális vésővel, kulcsokkal és bayonett adapterrel szállítva

WCE 30

Felvett teljesítmény (W)	1500
Üresjáratú fordulatszám (ford/perc)	9500
Tárcsa átmérő (mm)	125
Vágószélesség (mm)	26
Max. vágási mélység (mm)	30
Tengelymenet	M 14
Súly (kg)	4.3
Kiszerve	Kitbox
Cikkszám	4933383855
EAN kód	4002395228980